



# BAÜCER

## TILE SYSTEMS

ΕΠΑΓΓΕΛΜΑΤΙΚΑ ΣΥΣΤΗΜΑΤΑ ΤΟΠΟΘΕΤΗΣΗΣ ΠΛΑΚΙΔΙΩΝ



Γραμμικά Σιφώνια | Προφίλ Πλακιδίων | Αόρατα Καζανάκια | Εντοιχιζόμενα Ράφια  
Στεγανοποίηση | Αποσύμπλεξη | Ηχομόνωση | Εργαλεία Πλακιδίων



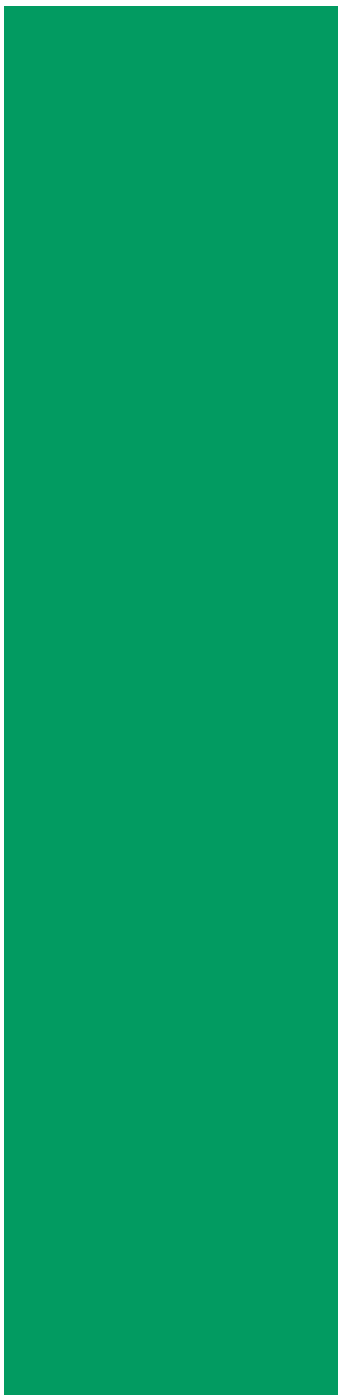
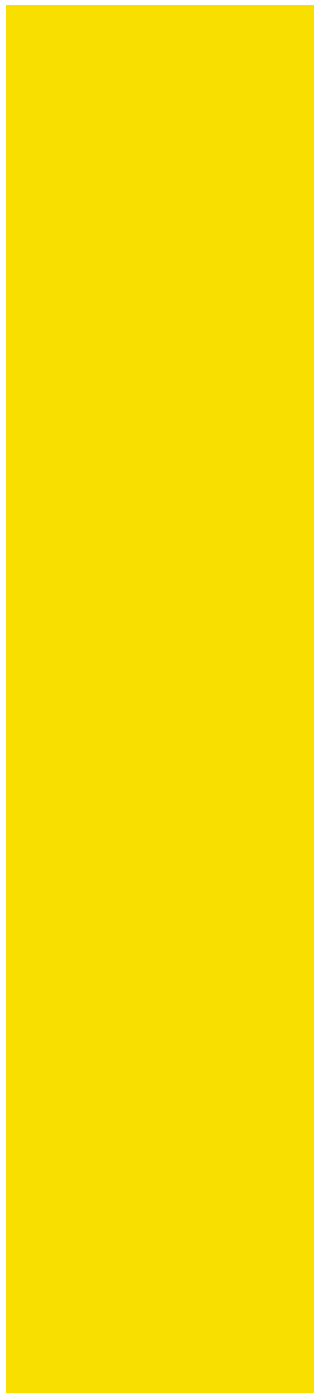

 **BAÜCER**  
TILE SYSTEMS

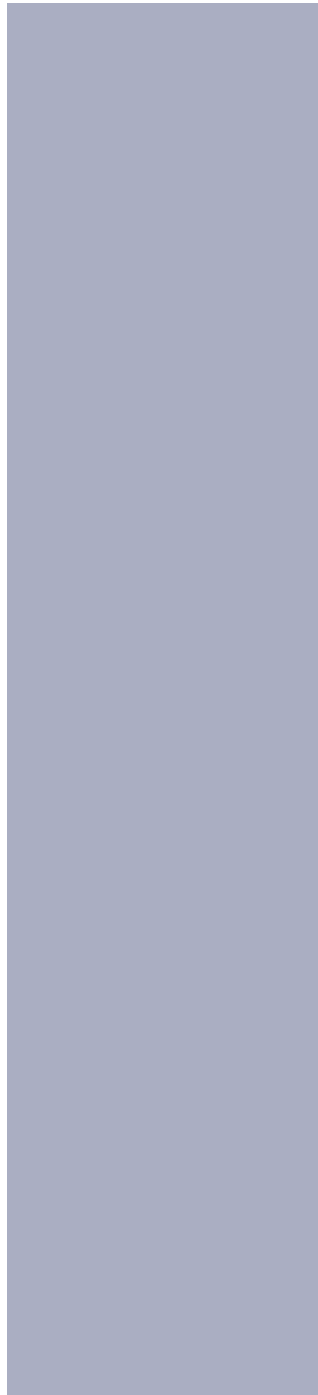
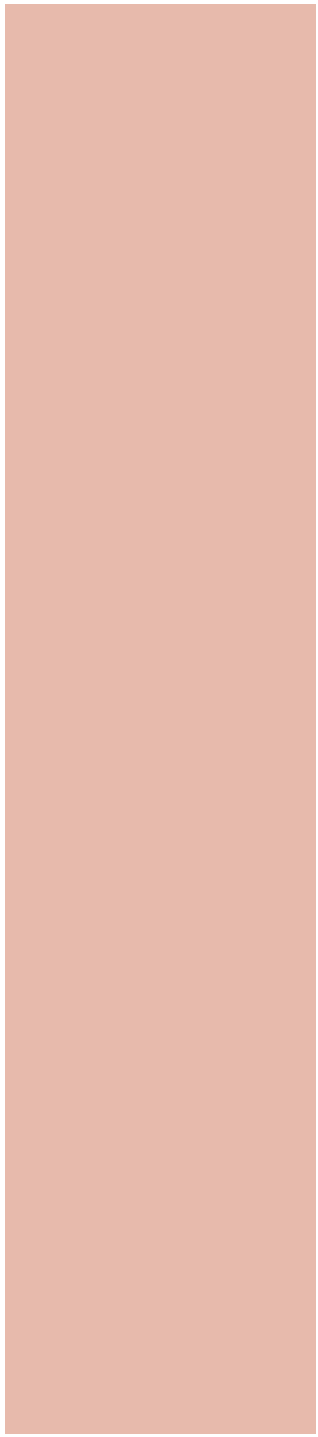

Η **BAÜCER** ιδρύθηκε το 2012 με αντικείμενο τον σχεδιασμό και την ανάπτυξη σύγχρονων δομικών συστημάτων. Η τεχνογνωσία της βασίζεται στη βαθιά γνώση των υλικών και στη συνεχή εξέλιξη της τεχνολογίας εφαρμογής.

Τα προϊόντα **BAÜCER** σχεδιάζονται με έμφαση στην ποιότητα, τη λειτουργική απλότητα και τη μακροχρόνια αντοχή. Κάθε σύστημα ενσωματώνεται καθαρά στο έργο, υποστηρίζοντας υγιεινή, στεγανότητα και τεχνική αξιοπιστία, με σαφή προδιαγραφή και σταθερή απόδοση στον χρόνο.

Η ανάπτυξη των συστημάτων βασίζεται στην αυστηρή μηχανολογική μελέτη, τις ελεγχόμενες ανοχές κατασκευής και την επιλογή των πρώτων υλών. Η λεπτομέρεια δεν αντιμετωπίζεται ως συμπλήρωμα αλλά ως δομικό στοιχείο του σχεδιασμού: από τη γεωμετρία των εξαρτημάτων και τη συμβατότητα με τα δομικά στρώματα έως τη συμπεριφορά υπό φορτίο, υγρασία και θερμικές μεταβολές.

Κάθε λύση **BAÜCER** λειτουργεί ως ολοκληρωμένο τεχνικό σύστημα, με προβλέψιμη εγκατάσταση, ελαχιστοποίηση αστοχιών και διαχρονική σταθερότητα.



ΓΡΑΜΜΙΚΟ ΣΙΦΩΝΙ ΔΑΠΕΔΟΥ 2 ΟΨΕΩΝ  
ΑΝΟΞΕΙΔΩΤΟΥ ΧΑΛΥΒΑ 304

ΣΕΛΙΔΑ 8 - 9



ΓΡΑΜΜΙΚΟ ΣΙΦΩΝΙ ΤΟΙΧΟΥ 2 ΟΨΕΩΝ  
ΑΝΟΞΕΙΔΩΤΟΥ ΧΑΛΥΒΑ 304

ΣΕΛΙΔΑ 10 - 11



SLIM ΓΡΑΜΜΙΚΟ ΣΙΦΩΝΙ ΔΑΠΕΔΟΥ  
ΑΝΟΞΕΙΔΩΤΟΥ ΧΑΛΥΒΑ 304

ΣΕΛΙΔΑ 12 - 13



ΤΕΤΡΑΓΩΝΟ ΣΧΑΡΑΚΙ 2 ΟΨΕΩΝ  
ΑΝΟΞΕΙΔΩΤΟΥ ΧΑΛΥΒΑ 304

ΣΕΛΙΔΑ 14 - 15



ΠΡΟΦΙΛ ΠΛΑΚΙΔΙΩΝ  
ΔΙΑΚΟΣΜΗΤΙΚΑ ΤΕΧΝΙΚΑ

ΣΕΛΙΔΑ 16 - 19



ΑΥΤΟΜΑΤΗ ΒΑΛΒΙΔΑ ΝΙΠΤΗΡΟΣ

ΣΕΛΙΔΑ 20 - 21



ΕΝΤΟΙΧΙΖΟΜΕΝΑ ΡΑΦΙΑ  
ΑΝΟΞΕΙΔΩΤΟΥ ΧΑΛΥΒΑ 304

ΣΕΛΙΔΑ 22 - 27



ΑΟΡΑΤΟ ΚΑΖΑΝΑΚΙ

ΣΕΛΙΔΑ 28 - 29



ΕΝΤΟΙΧΙΖΟΜΕΝΟ ΣΕΤ ΥΓΙΕΙΝΗΣ

ΣΕΛΙΔΑ 30 - 31



**ΥΑΛΟΚΑΘΑΡΙΣΤΗΡΑΣ ΚΡΥΣΤΑΛΛΩΝ  
ΝΤΟΥΖΙΕΡΑΣ**

**ΣΕΛΙΔΑ 32 - 33**



**ΟΔΟΝΤΩΤΗ ΣΠΑΤΟΥΛΑ ΠΛΑΚΙΔΙΩΝ  
ΑΝΘΡΑΚΟΥΧΟΥ ΧΑΛΥΒΑ**

**ΣΕΛΙΔΑ 34 - 35**

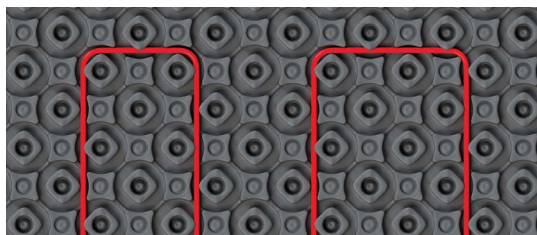

**ΣΥΣΤΗΜΑ ΗΛΕΚΤΡΙΚΗΣ ΘΕΡΜΑΝΣΗΣ**

**ΣΕΛΙΔΑ 36 - 37**



**ΜΕΜΒΡΑΝΕΣ ΥΓΡΟΜΟΝΩΣΗΣ,  
ΑΠΟΣΥΜΠΛΕΞΗΣ, ΗΧΟΜΕΙΩΣΗΣ**

**ΣΕΛΙΔΑ 38 - 39**



**HYDRO STOP PIPE**

**ΣΕΛΙΔΑ 40 - 41**



**HYDRO STOP**

**ΣΕΛΙΔΑ 42 - 43**



**ΥΑΛΟΠΛΕΓΜΑ**

**ΣΕΛΙΔΑ 44 - 45**

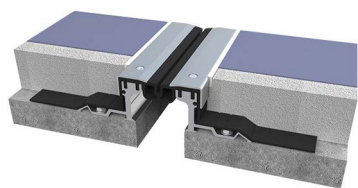

**ΚΤΙΡΙΑΚΟΙ ΑΡΜΟΙ ΑΝΤΙΣΕΙΣΜΙΚΟΙ,  
ΣΥΣΤΟΛΗΣ - ΔΙΑΣΤΟΛΗΣ**

**ΣΕΛΙΔΑ 46 - 49**

**ΓΡΑΜΜΙΚΟ ΣΙΦΩΝΙ ΔΑΠΕΔΟΥ 2 ΟΨΕΩΝ  
ΑΝΟΞΕΙΔΩΤΟΥ ΧΑΛΥΒΑ 304**

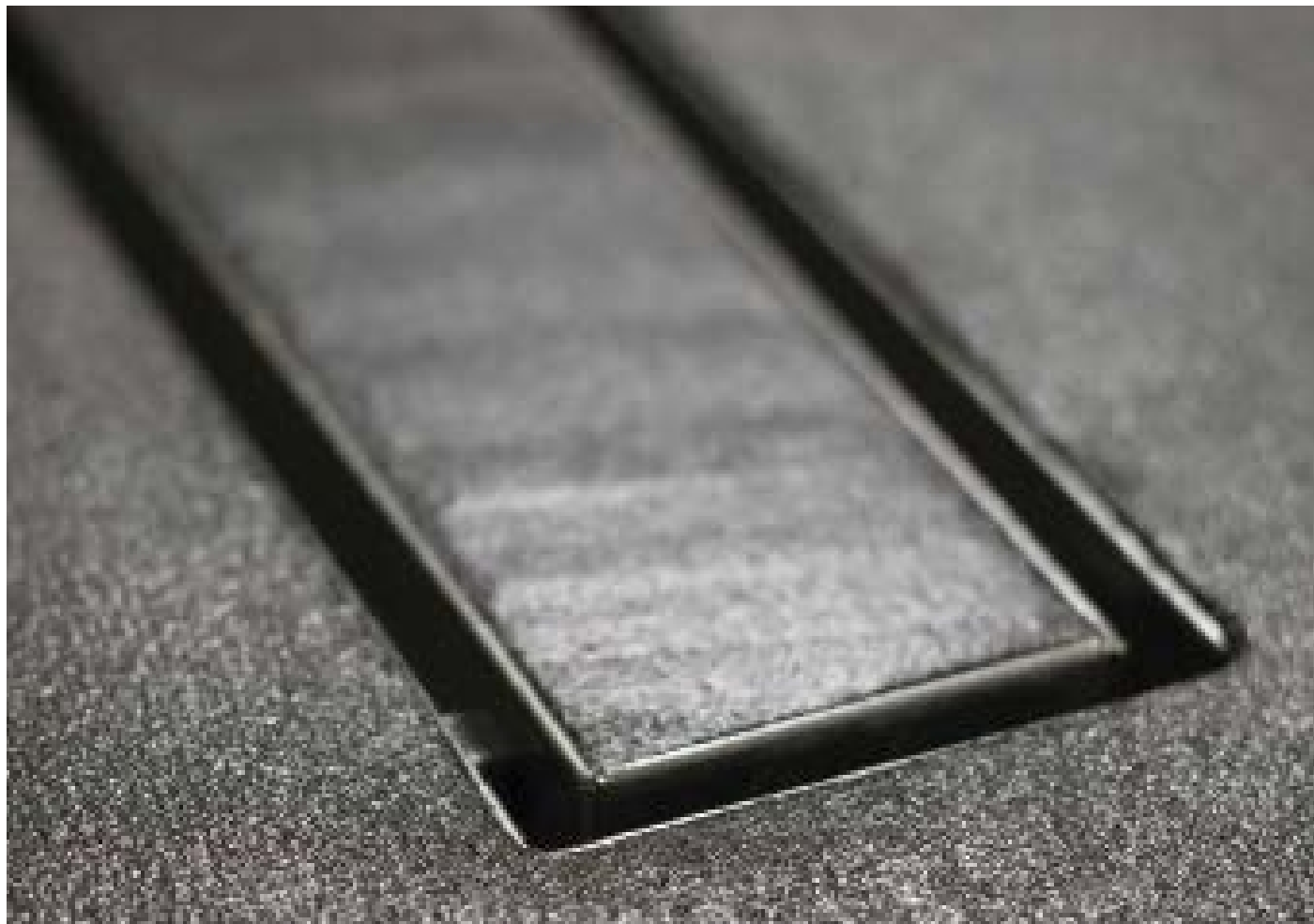

**FLOOR GRATE**

Γραμμικό σιφώνι δαπέδου, βουρτσισμένου ανοξείδωτου χάλυβα 304, με ενισχυμένη 1,9mm επιγεμιζόμενη σχάρα διπλής όψης, υψηλής μηχανικής αντοχής. Η μία όψη επιτρέπει ένθετο πλακίδιο ή επίχρισμα (γρανιτοκονία κ.α.), διαμορφώνοντας οπτική συνέχεια με το δάπεδο, ενώ η άλλη αποδίδει ενιαία επιφάνεια βουρτσισμένου ανοξείδωτου χάλυβα.

- Διατίθεται σε: Stainless Steel, Brushed Copper, Black Matte, Golden Brush, Gun Metal
- Δυνατότητα βαφής RAL κατόπιν παραγγελίας



ΜΗΚΟΣ	ΚΩΔΙΚΟΣ FLOOR GRATE
40cm	01.02.0040
50cm	01.02.0050
60cm	01.02.0060
70cm	01.02.0070
80cm	01.02.0080
90cm	01.02.0090
100cm	01.02.0100
120cm	01.02.0120
150cm	01.02.0150

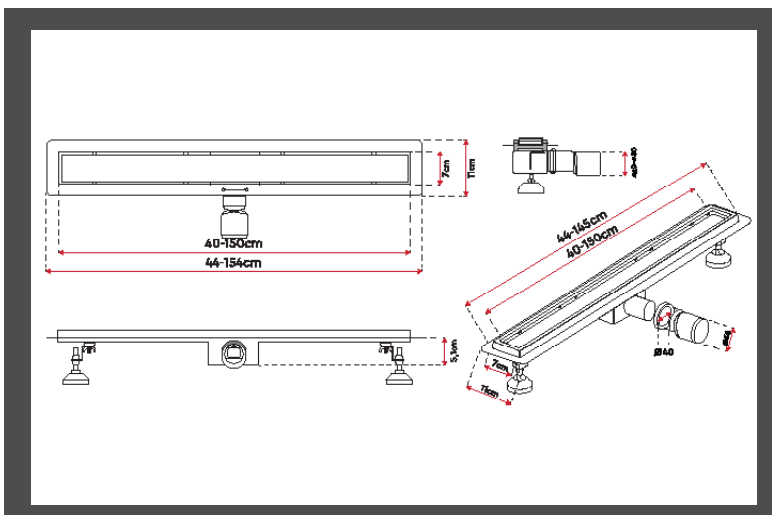

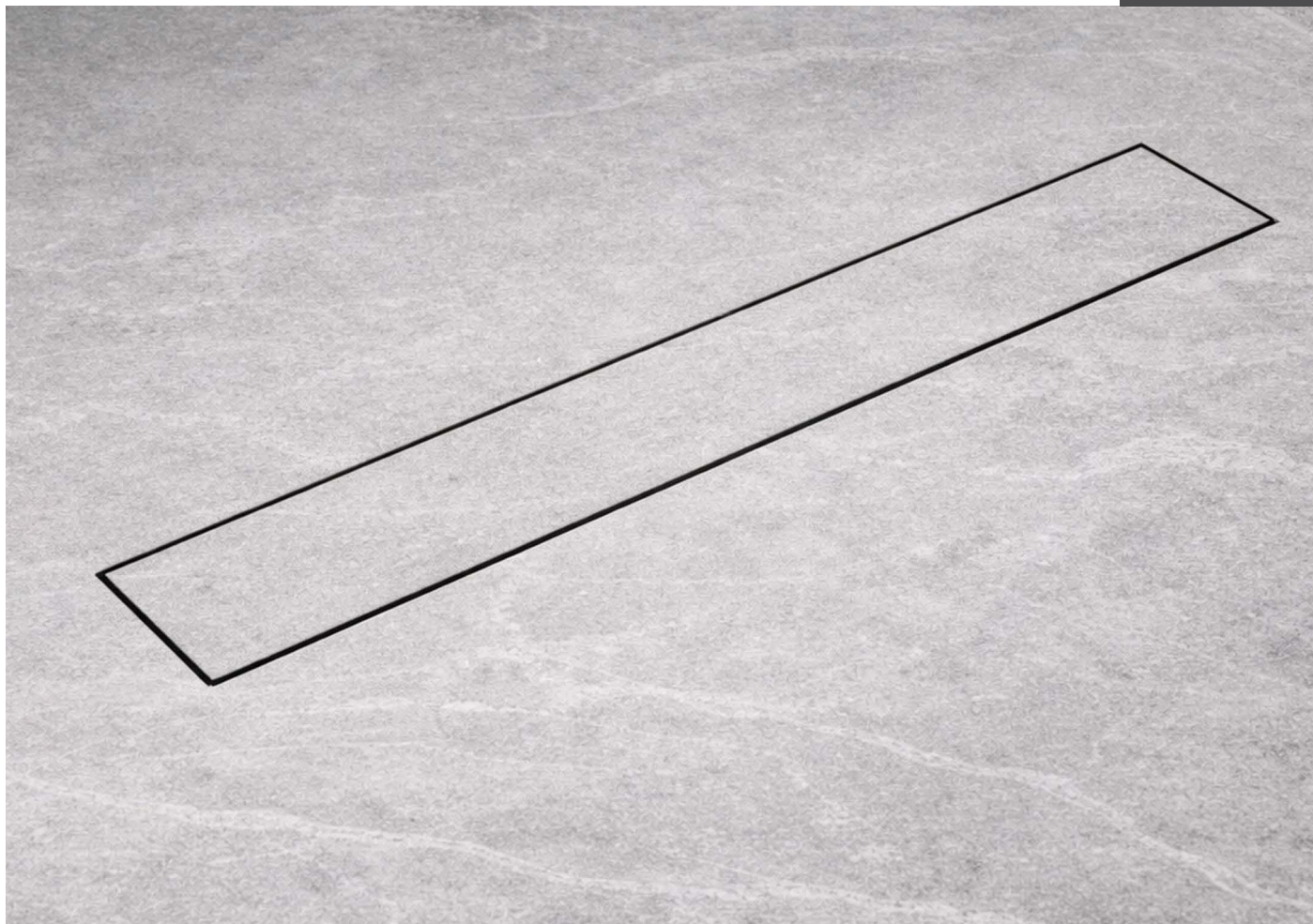

### FLOOR GRATE FRAMELESS

Γραμμικό σιφώνι δαπέδου, βουρτσισμένου ανοξείδωτου χάλυβα 304, με σχάρα προσαρμογής ένθετου πλακιδίου ή επιχρίσματος (γρανιτοκονίας κ.α.), για διαμόρφωση οπτικής συνέχειας με το δάπεδο, χωρίς εμφανή μεταλλικά στοιχεία. Η βάση στο Floor Grate Frameless φέρει διαμορφωμένες οπές για βελτιωμένη πρόσφυση της κόλλας μεταξύ δαπέδου, σιφωνιού, στεγανοποίησης.

- Διατίθεται σε: Stainless Steel.



ΜΗΚΟΣ	ΚΩΔΙΚΟΣ FRAMELESS
50cm	01.02.0055
60cm	01.02.0065
70cm	01.02.0075
80cm	01.02.0085
90cm	01.02.0095
100cm	01.02.0105
120cm	01.02.0125
150cm	01.02.0155

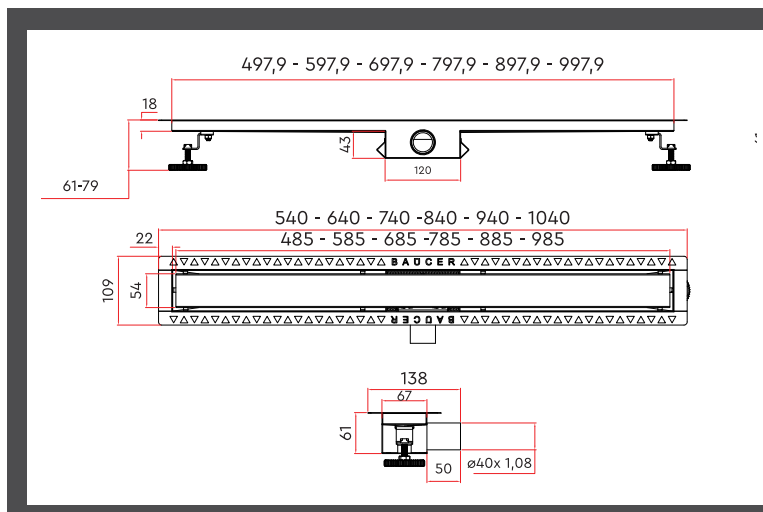

**ΓΡΑΜΜΙΚΟ ΣΙΦΩΝΙ ΤΟΙΧΟΥ 2 ΟΨΕΩΝ  
ΑΝΟΞΕΙΔΩΤΟΥ ΧΑΛΥΒΑ 304**



**WALL GRATE**

Γραμμικό σιφώνι τοίχου, βουρτσισμένου ανοξείδωτου χάλυβα 304, με επιγεμιζόμενη σχάρα διπλής όψης. Η μία όψη επιτρέπει ένθετο πλακίδιο ή επίχρισμα (γρανιτοκονία κ.α.), διαμορφώνοντας οπτική συνέχεια με τον τοίχο, ενώ η άλλη αποδίδει ενιαία επιφάνεια βουρτσισμένου ανοξείδωτου χάλυβα. Η βάση φέρει διαμορφωμένες οπές για βελτιωμένη πρόσφυση της κόλλας στο υπόστρωμα.

- Διατίθεται σε: Stainless Steel, Brushed Copper, Black Matte, Golden Brush, Gun Metal
- Δυνατότητα βαφής RAL κατόπιν παραγγελίας

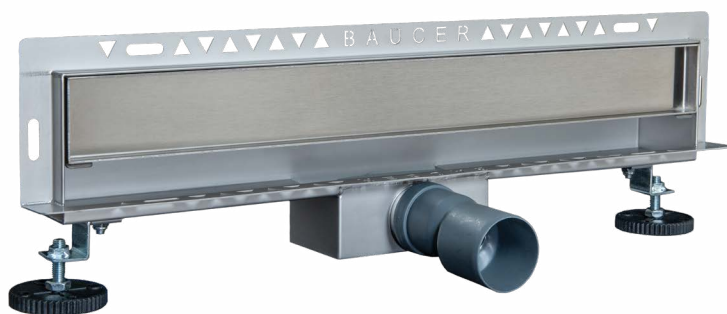

ΜΗΚΟΣ	ΚΩΔΙΚΟΣ
50cm	01.04.0050
60cm	01.04.0060
70cm	01.04.0070
80cm	01.04.0080

ΠΛΑΤΟΣ	ΥΨΟΣ ΤΟΠΟΘΕΤΗΣΗΣ	ΕΞΟΔΟΣ	ΡΟΗ
67,6mm	57mm	φ40/φ50	35 lt/ min

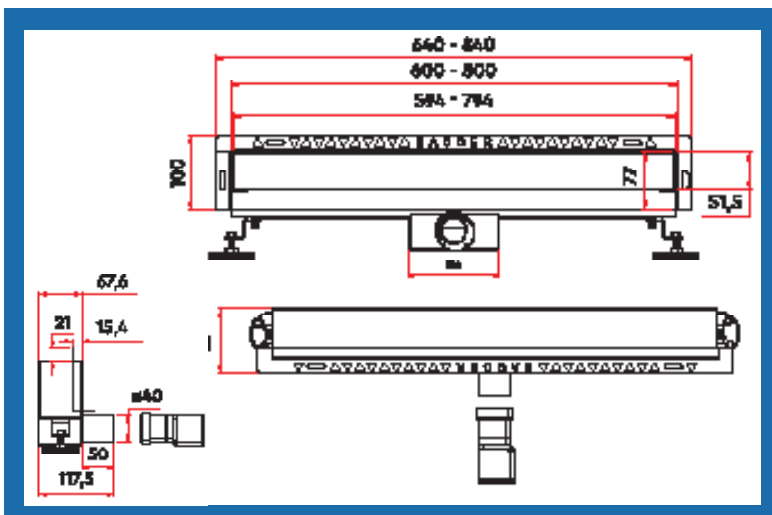

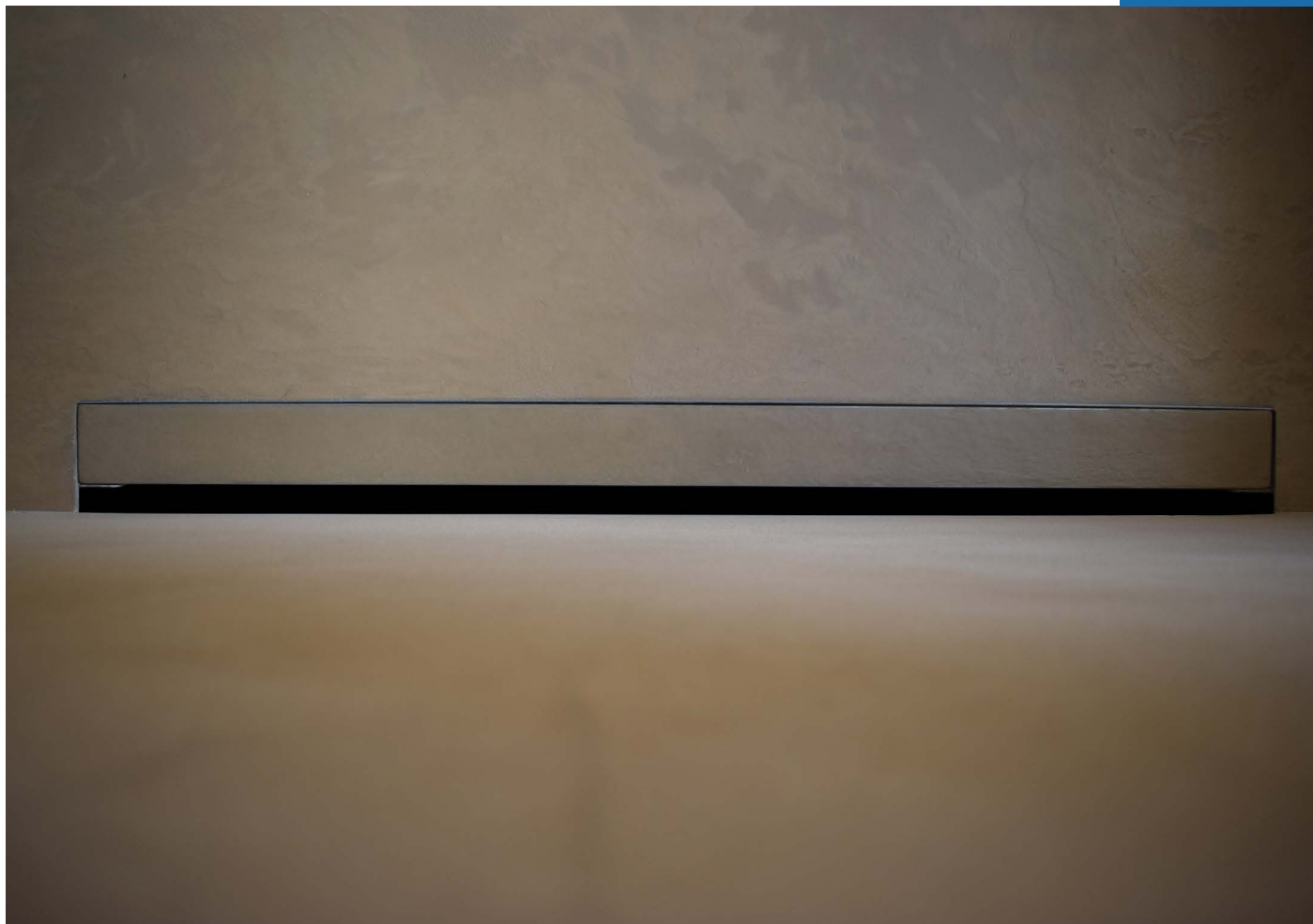

#### ΠΕΡΙΧΟΜΕΝΑ ΣΥΣΚΕΥΑΣΙΑΣ

- 1 γραμμικό σιφώνι ανοξείδωτου χάλυβα 304
- 1 λιστέλο 2 όψεων, βουρτσισμένου ανοξείδωτου χάλυβα 304
- 1 έξοδος  $\phi 40/ \phi 50$
- 2 ρυθμιζόμενα πόδια
- Υγρομονωτική μεμβράνη **HYDROSTOP**
- Γάντζος αφαίρεσης λιστέλο
- Τριχοσυλλέκτης
- Οσμοπαγίδα

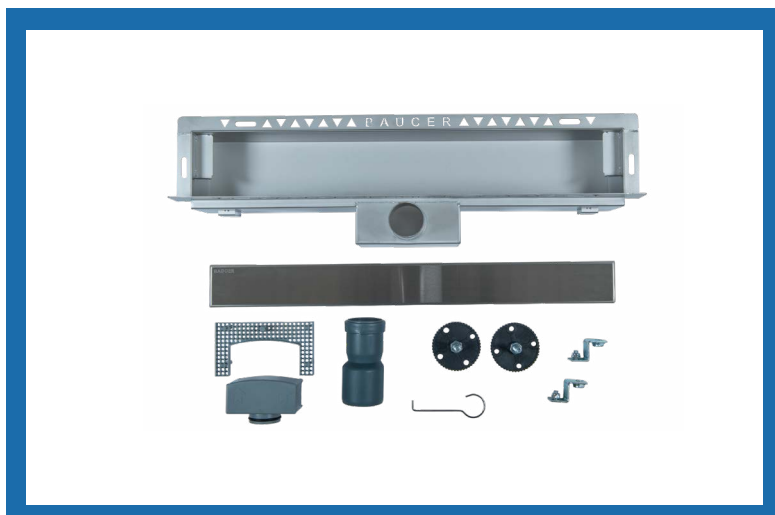

**SLIM ΓΡΑΜΜΙΚΟ ΣΙΦΩΝΙ ΔΑΠΕΔΟΥ  
ΑΝΟΞΕΙΔΩΤΟΥ ΧΑΛΥΒΑ 304**



**SLIM ROUND**

Γραμμικό σιφώνι δαπέδου, ανοξείδωτου χάλυβα 304, με αφαιρούμενη στρογγυλή ράβδο Ø1,2cm. Με τη ράβδο τοποθετημένη αποδίδεται καθαρή γραμμική μορφή, ενώ με την αφαίρεσή της διαμορφώνεται διακριτική οπή απορροής, προσφέροντας ευελιξία στην τελική αισθητική του δαπέδου.

- Δυνατότητα βαφής RAL κατόπιν παραγγελίας



ΜΗΚΟΣ		ΚΩΔΙΚΟΣ SLIM ROUND	
50cm		01.03.0050	
60cm		01.03.0060	
70cm		01.03.0070	
80cm		01.03.0080	
90cm		01.03.0090	
100cm		01.03.0100	
120cm		01.03.0120	
ΠΛΑΤΟΣ	ΥΨΟΣ ΤΟΠΟΘΕΤΗΣΗΣ	ΕΞΟΔΟΣ	ΡΟΗ
67,6mm	56mm	φ40/φ50	27 lt/min

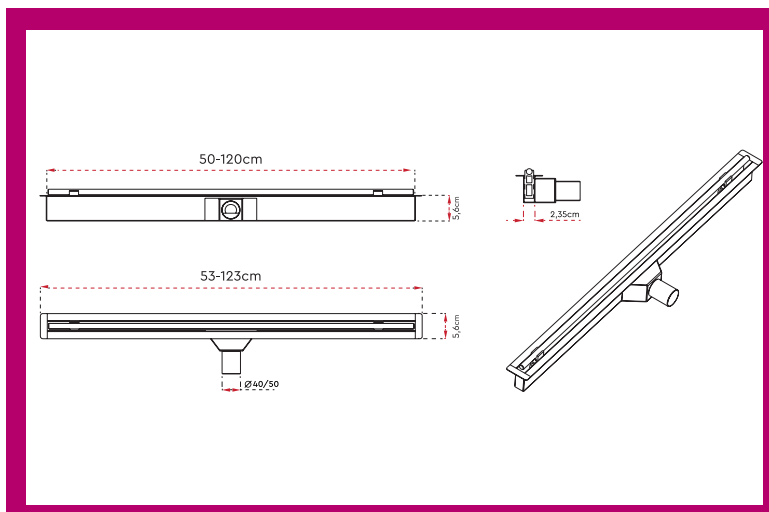



### SLIM SQUARE

Γραμμικό σιφώνι δαπέδου, ανοξείδωτου χάλυβα 304, με αφαιρούμενη τετράγωνη βουρτσισμένη ράβδο. Με τη ράβδο τοποθετημένη αποδίδεται καθαρή γραμμική μορφή, ενώ με την αφαίρεσή της διαμορφώνεται διακριτική οπή απορροής.

- Δυνατότητα βαφής RAL κατόπιν παραγγελίας

ΜΗΚΟΣ	ΚΩΔΙΚΟΣ SLIM SQUARE
50cm	01.13.0050
60cm	01.13.0060
70cm	01.13.0070
80cm	01.13.0080
90cm	01.13.0090
100cm	01.13.0100
120cm	01.13.0120

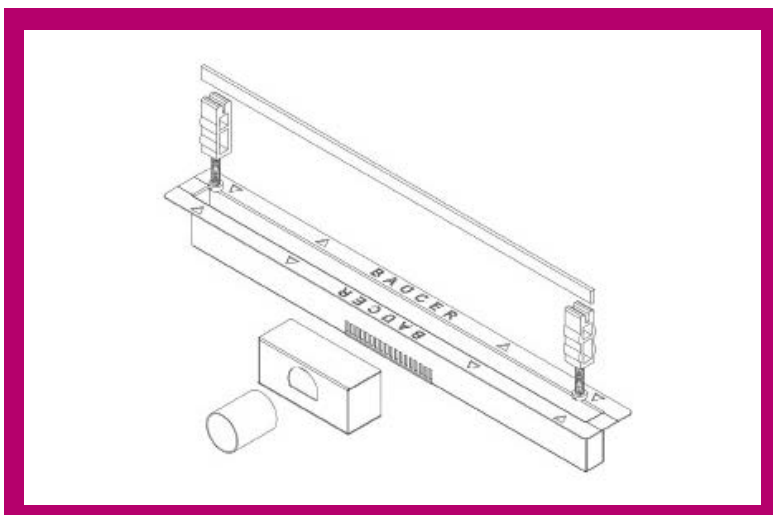

**ΤΕΤΡΑΓΩΝΟ ΣΧΑΡΑΚΙ  
ΑΝΟΞΕΙΔΩΤΟΥ ΧΑΛΥΒΑ 304**



**SQUARE DRAIN**

Τετράγωνο σχαράκι, βουρτσισμένου ανοξείδωτου χάλυβα 304, με επιγεμιζόμενη σχάρα διπλής όψης βάθους 17mm. Η μία όψη επιτρέπει ένθετο πλακίδιο ή επίχρισμα (γρανιτοκονία κ.α.), για οπτική συνέχεια με το δάπεδο, ενώ η άλλη αποδίδει ενιαία επιφάνεια βουρτσισμένου ανοξείδωτου χάλυβα. Διατίθεται σε 10x10cm (φ89), 12x12cm (φ101) και 15x15cm (φ101).

- Διατίθεται σε: Stainless Steel, Brushed Copper, Black Matte, Golden Brush, Gun Metal
- Δυνατότητα βαφής RAL κατόπιν παραγγελίας



ΔΙΑΣΤΑΣΗ	ΚΩΔΙΚΟΣ
10x10cm	01.05.0010
12x12cm	01.05.0012
15x15cm	01.05.0015

ΥΨΟΣ	ΕΞΟΔΟΣ
24mm	φ89/φ101/φ101

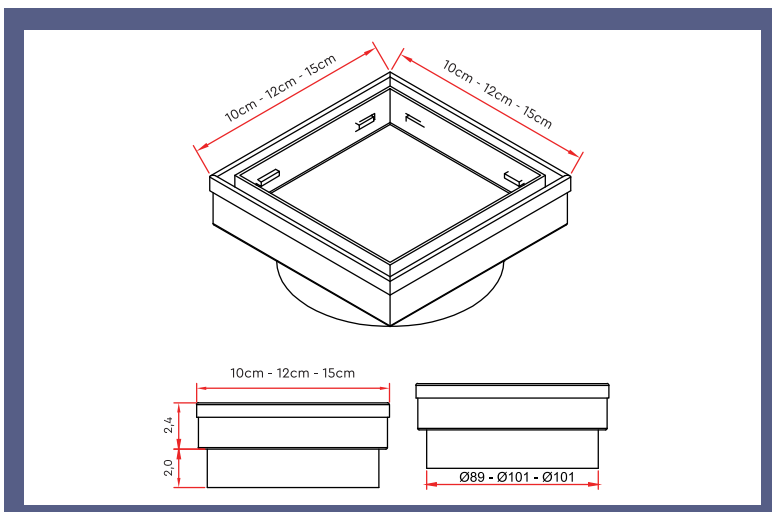

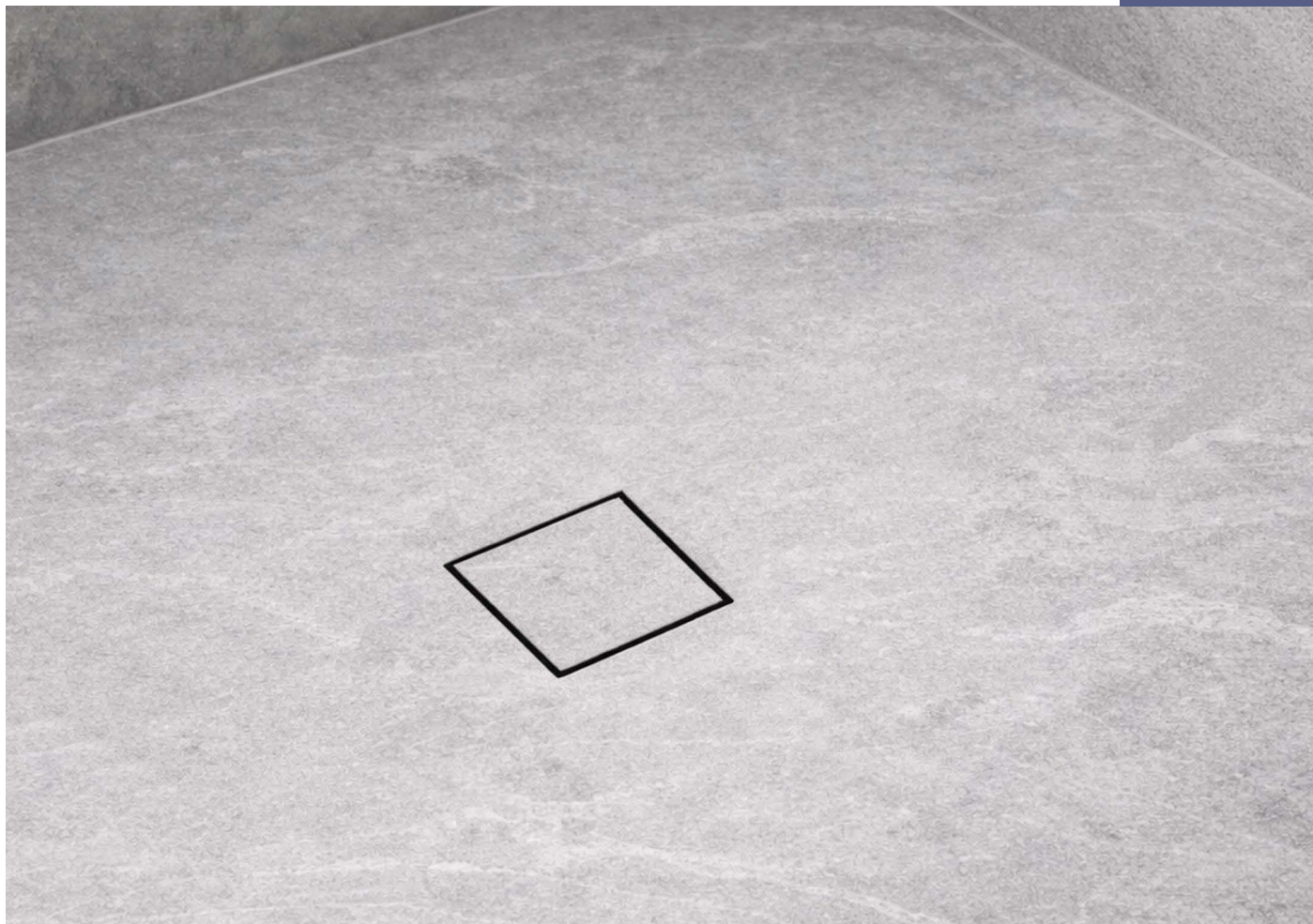

### SQUARE DRAIN FRAMELESS

Τετράγωνο σχαράκι, βουρτσισμένου ανοξείδωτου χάλυβα 304, με σχάρα προσαρμογής ένθετου πλακιδίου ή επιχρίσματος (γρανιτοκονίας κ.α.), διαμορφώνοντας οπτική συνέχεια με το δάπεδο, χωρίς εμφανή μεταλλικά στοιχεία. Διατίθεται σε 10x10cm (φ89), 12x12cm (φ101) και 15x15cm (φ102).

- Διατίθεται σε: Stainless Steel, Brushed Copper, Black Matte, Golden Brush, Gun Metal
- Δυνατότητα βαφής RAL κατόπιν παραγγελίας



ΔΙΑΣΤΑΣΗ	ΚΩΔΙΚΟΣ
10x10cm	01.05.0110
12x12cm	01.05.0112
15x15cm	01.05.0115

ΥΨΟΣ	ΕΞΟΔΟΣ
24mm	φ89/φ102/φ102

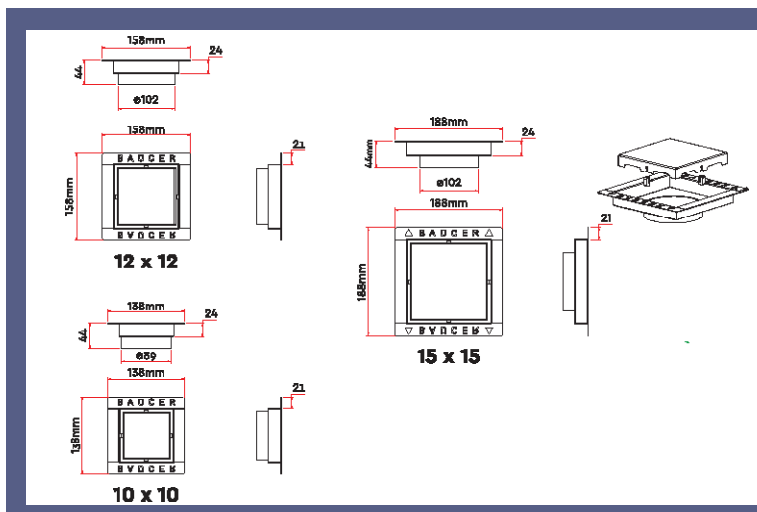



#### ΠΡΟΦΙΛ ΟΔΗΓΟΣ ΚΡΥΣΤΑΛΛΩΝ

Προφίλ οδηγός κρυστάλλων, ανοδιωμένου αλουμινίου, για ενσωμάτωση σε επενδύσεις πλακιδίων. Σχεδιασμένο για τη δημιουργία καθαρής γραμμής αρμού και τη σταθερή στήριξη γυάλινων στοιχείων σε δάπεδο ή τοίχο. Διαμορφώνει διακριτικό κανάλι υποδοχής μέσα στην επένδυση των πλακιδίων, επιτρέποντας την ακριβή τοποθέτηση κρυστάλλων και τη δημιουργία απόλυτης στοίχισης μεταξύ των υλικών.



GP MAT SILVER ΚΩΔΙΚΟΣ 01.12.0001	
ΔΙΑΣΤΑΣΗ	ΣΥΣΚΕΥΑΣΙΑ
L: 250cm H: 11mm	50pcs

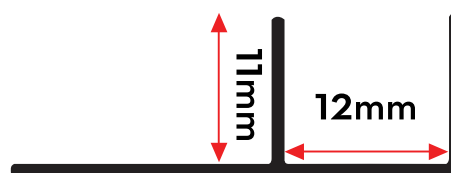

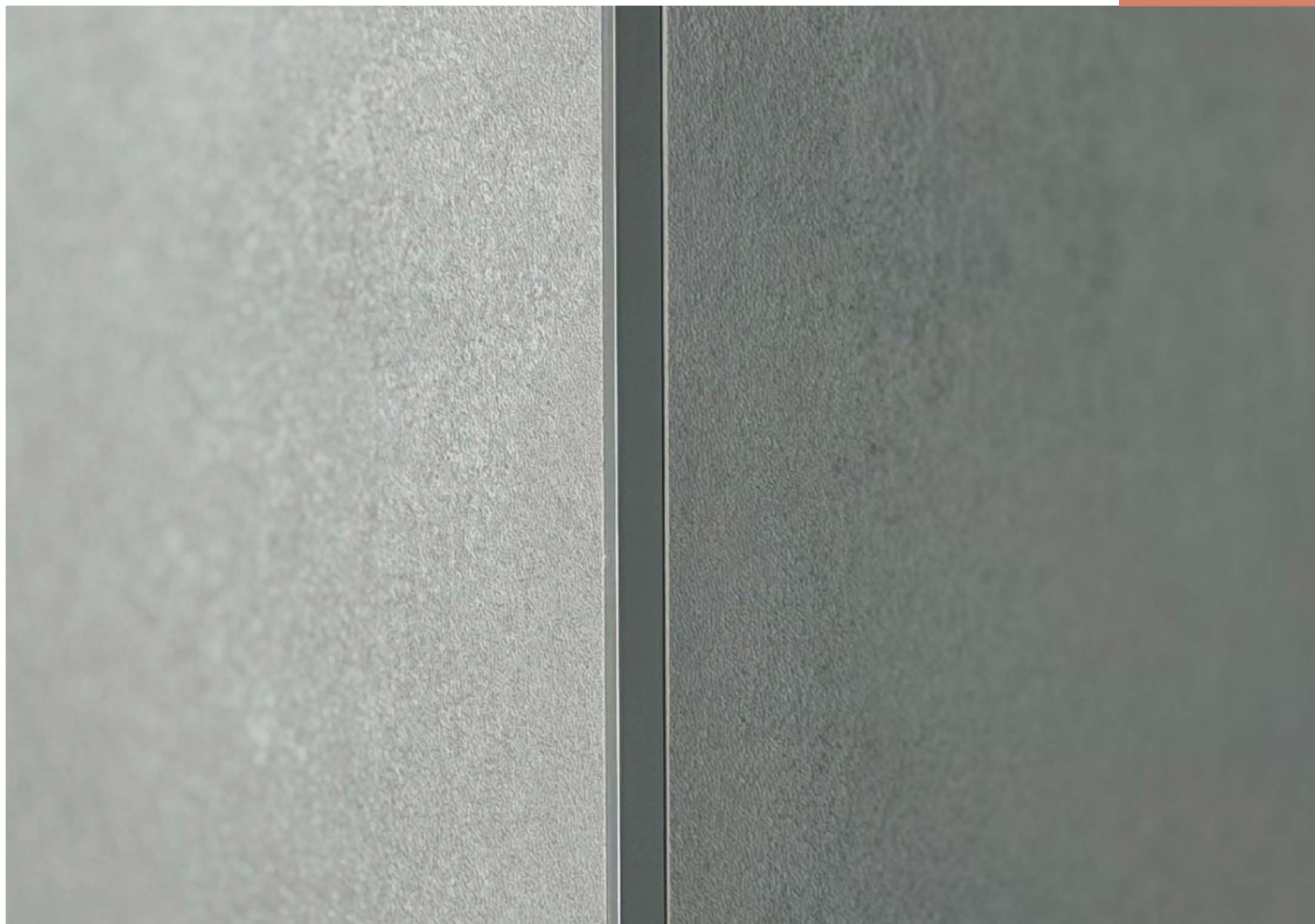

### ΠΡΟΦΙΛ ΤΕΛΕΙΩΜΑΤΟΣ

Προφίλ τελειώματος ακμών, ανοδιωμένου αλουμινίου, για επενδύσεις πλακιδίων. Σχεδιασμένο για καθαρή και ανθεκτική απόληξη επιφανειών. Η ενισχυμένη άνω ακμή του προφίλ αυξάνει τη μηχανική αντοχή και προστατεύει αποτελεσματικά τις ακμές από φθορές και κρούσεις. Η γεωμετρία του επιτρέπει την ακριβή ενσωμάτωση στο σύστημα τοποθέτησης, διαμορφώνοντας σταθερό και καθαρό τελείωμα σε δάπεδα, τοίχους και γωνίες.



L10 SILVER ΚΩΔΙΚΟΣ 01.12.0000	
ΔΙΑΣΤΑΣΗ	ΣΥΣΚΕΥΑΣΙΑ
L: 250cm H: 10mm	50pcs

3mm



10mm



### ΠΡΟΦΙΛ ΜΕΤΑΒΑΣΗΣ T

Προφίλ μετάβασης σε σχήμα T, ανοδιωμένου αλουμινίου, για εκ των υστέρων τοποθέτηση στις συνδέσεις ισοΐψών επιφανειών, καθαρού και διακριτικού αποτελέσματος. Δημιουργεί ομαλή γραμμή μετάβασης μεταξύ υλικών σε δάπεδα, τοίχους ή πάγκους, διατηρώντας τη συνέχεια της επιφάνειας και προσφέροντας λειτουργική και αισθητική ολοκλήρωση της επένδυσης.



T20 SILVER ΚΩΔΙΚΟΣ 01.12.0004	
ΔΙΑΣΤΑΣΗ	ΣΥΣΚΕΥΑΣΙΑ
L: 250cm A x H: 20mm x 7mm	50pcs

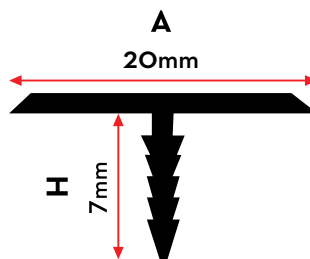

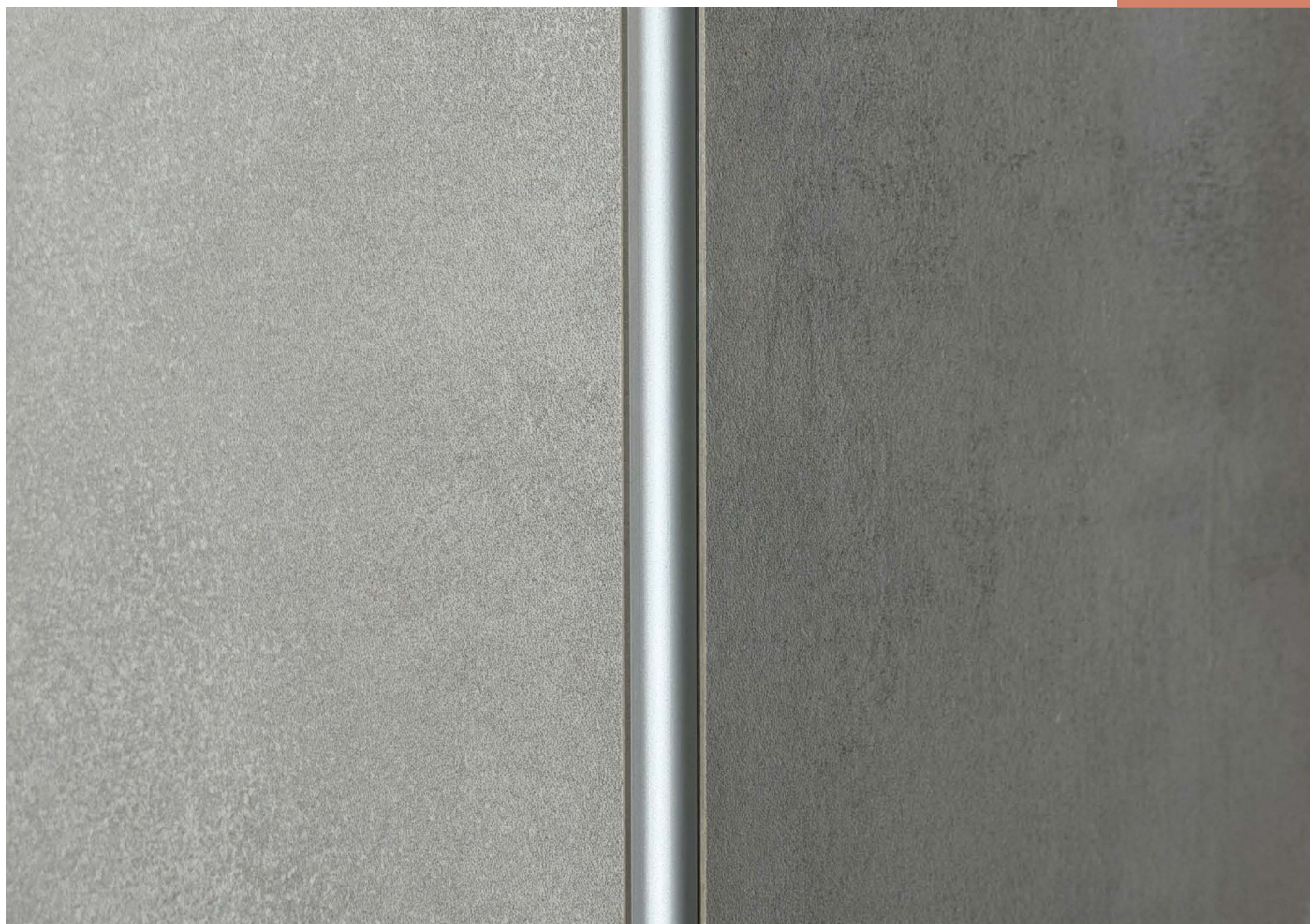

#### ΣΤΡΟΓΓΥΛΕΜΕΝΟ ΠΡΟΦΙΛ ΤΕΛΕΙΩΜΑΤΟΣ

Στρογγυλεμένο προφίλ τελειώματος, ανοδιωμένου αλουμινίου, για κλειστού τύπου επενδύσεις πλακιδίων. Η διακριτική καμπύλη μικρής ακτίνας δημιουργεί καθαρή γραμμή στις ακμές ενώ ταυτόχρονα επιτρέπει την ορθή αρμολόγηση, προφίλ - πλακιδίου, μέσω της εσωτερικής κοιλότητας.



P ROUND SILVER ΚΩΔΙΚΟΣ 01.12.0002	
ΔΙΑΣΤΑΣΗ	ΣΥΣΚΕΥΑΣΙΑ
L: 250cm H: 10mm	50pcs

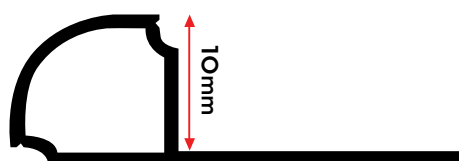

## ΑΥΤΟΜΑΤΗ ΒΑΛΒΙΔΑ ΝΙΠΤΗΡΟΣ

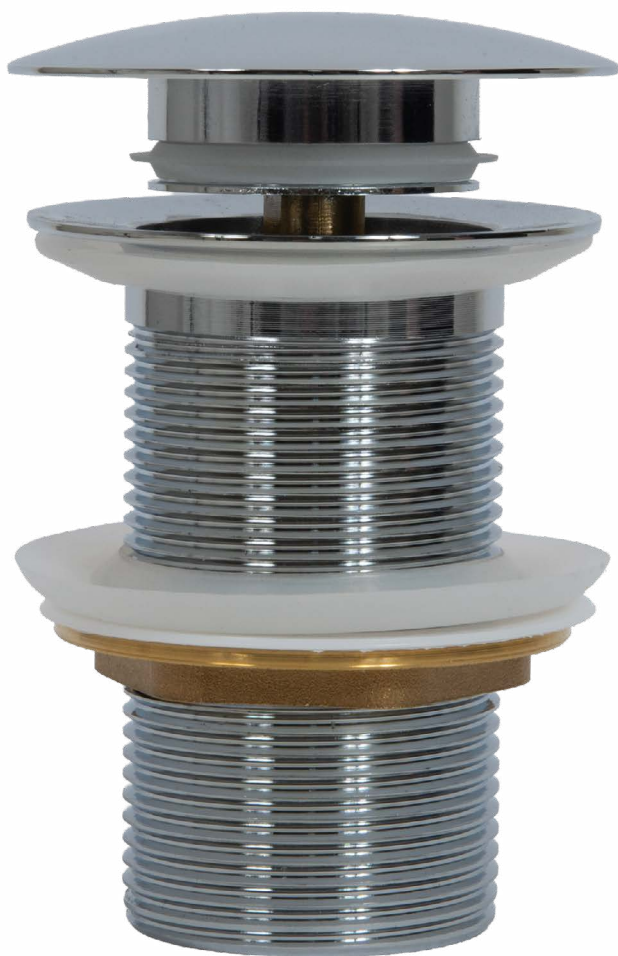

### 10 - 70

Αυτόματες βαλβίδες νιπτήρα, άνευ μηχανισμού υπερχειλίσης, κατασκευασμένες από κράμα ψευδαργύρου για αντοχή και αξιόπιστη λειτουργία. Διαθέτουν μηχανισμό άμεσης ενεργοποίησης με πίεση (push-click), προσφέροντας ομαλή απορροή και καθαρή, minimal αισθητική.

<b>ΚΩΔΙΚΟΣ</b>	01.00.0140
<b>ΥΛΙΚΟ ΠΛΕΓΜΑΤΟΣ/ ΚΑΠΑΚΙΟΥ</b>	ΨΕΥΔΑΡΓΥΡΟΣ
<b>ΧΡΩΜΑΤΑ</b>	ΑΣΗΜΕΝΙΟ ΜΑΥΡΟ
<b>ΕΞΟΔΟΣ ΥΠΕΡΧΕΙΛΙΣΗΣ</b>	ΟΧΙ
<b>ΕΞΟΔΟΣ</b>	
<b>ΔΥΝΑΤΟΤΗΤΑ ΡΟΗΣ</b>	35L
<b>ΠΛΑΤΟΣ ΦΛΑΝΤΖΑΣ</b>	5

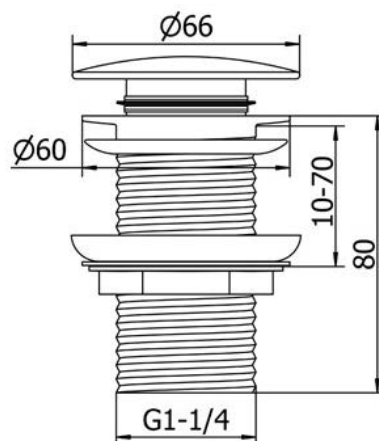



### 25 - 70

Αυτόματες βαλβίδες νιπτήρα με μηχανισμό υπερχειλίσης, κατασκευασμένες από κράμα ψευδαργύρου για αντοχή και σταθερή απόδοση. Ο μηχανισμός άμεσης ενεργοποίησης με πίεση (push-click) εξασφαλίζει ομαλή απορροή και λειτουργική ασφάλεια με διακριτική αισθητική.

<b>ΚΩΔΙΚΟΣ</b>	01.00.0133
<b>ΥΛΙΚΟ ΠΛΕΓΜΑΤΟΣ/ ΚΑΠΑΚΙΟΥ</b>	ΨΕΥΔΑΡΓΥΡΟΣ
<b>ΧΡΩΜΑΤΑ</b>	ΑΣΗΜΕΝΙΟ ΜΑΥΡΟ
<b>ΕΞΟΔΟΣ ΥΠΕΡΧΕΙΛΙΣΗΣ</b>	ΝΑΙ
<b>ΕΞΟΔΟΣ</b>	Υ
<b>ΔΥΝΑΤΟΤΗΤΑ ΡΟΗΣ</b>	35L
<b>ΠΛΑΤΟΣ ΦΛΑΝΤΖΑΣ</b>	5

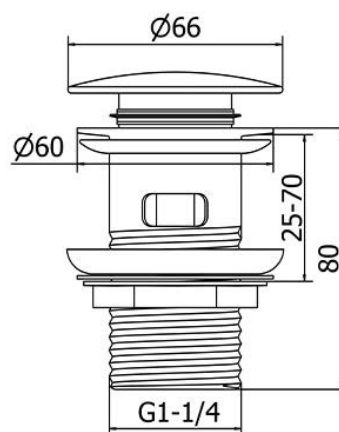

ΕΝΤΟΙΧΙΖΟΜΕΝΑ ΡΑΦΙΑ  
ΑΝΟΞΕΙΔΩΤΟΥ ΧΑΛΥΒΑ 304



**WALL BOX 60x30x10 Q**

Εντοιχιζόμενο ράφι, βουρτσισμένου ανοξείδωτου χάλυβα 304, ενιαίου αποθηκευτικού χώρου. Σχεδιασμένο για εκ των υστέρων τοποθέτηση.

- Διαστάσεις: 60 x 30 x 10εκατοστά.
- Δυνατότητα βαφής RAL κατόπιν παραγγελίας



**ΚΩΔΙΚΟΣ**

01.00.0035

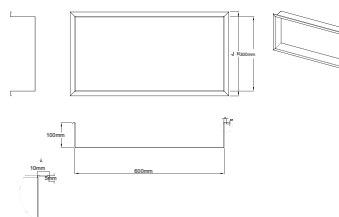



#### WALL BOX 60×30×10 L

Εντοιχιζόμενο ράφι, βουρτσισμένου ανοξείδωτου χάλυβα 304, ενιαίου αποθηκευτικού χώρου, με περιμετρικό χείλος τοποθέτησης για οπτική συνέχεια με την πλακόστρωση. Σχεδιασμένο για εφαρμογή κατά την τοποθέτηση.

- Διαστάσεις: 60 x 30 x 10εκατοστά.
- Δυνατότητα βαφής RAL κατόπιν παραγγελίας



**ΚΩΔΙΚΟΣ**

01.00.0036

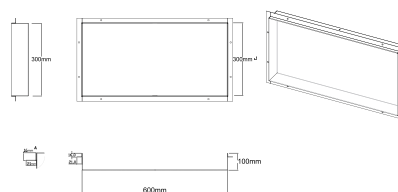

ΕΝΤΟΙΧΙΖΟΜΕΝΑ ΡΑΦΙΑ  
ΑΝΟΞΕΙΔΩΤΟΥ ΧΑΛΥΒΑ 304



**WALL BOX 60x30x10 QS**

Εντοιχιζόμενο ράφι, βουρτσισμένου ανοξείδωτου χάλυβα 304, με κάθετο χώρισμα στο κέντρο, για δημιουργία διπλού αποθηκευτικού χώρου. Σχεδιασμένο για εκ των υστέρων τοποθέτηση.

- Διαστάσεις: 60 x 30 x 10 εκατοστά.
- Δυνατότητα βαφής RAL κατόπιν παραγγελίας



**ΚΩΔΙΚΟΣ**

01.00.0037

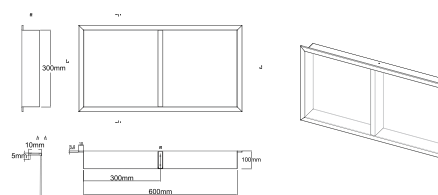



### WALL BOX 60×30×10 LS

Εντοιχιζόμενο ράφι, βουρτσισμένου ανοξείδωτου χάλυβα 304, διπλού αποθηκευτικού χώρου με περιμετρικό χείλος τοποθέτησης για οπτική συνέχεια με την πλακόστρωση. Σχεδιασμένο για εφαρμογή κατά την τοποθέτηση.

- Διαστάσεις: 60 x 30 x 10εκατοστά.
- Δυνατότητα βαφής RAL κατόπιν παραγγελίας



**ΚΩΔΙΚΟΣ**

01.00.0038

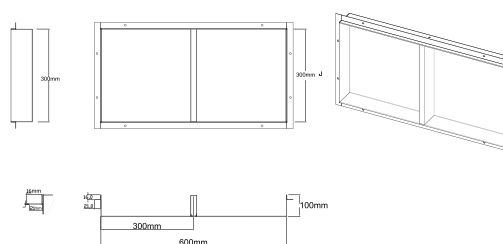

ΕΝΤΟΙΧΙΖΟΜΕΝΑ ΡΑΦΙΑ  
ΑΝΟΞΕΙΔΩΤΟΥ ΧΑΛΥΒΑ 304



**WALL BOX 30x30x10 Q**

Εντοιχιζόμενο ράφι, βουρτσισμένου ανοξείδωτου χάλυβα 304, ενιαίου αποθηκευτικού χώρου. Σχεδιασμένο για εκ των υστέρων τοποθέτηση.

- Διαστάσεις: 30 x 30 x 10εκατοστά.
- Δυνατότητα βαφής RAL κατόπιν παραγγελίας



**ΚΩΔΙΚΟΣ**

01.00.0033

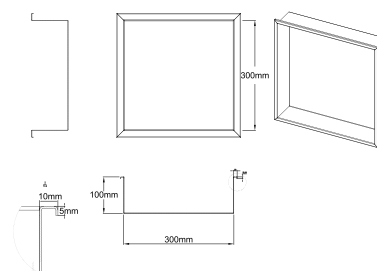



### WALL BOX 30×30×10 L

Εντοιχιζόμενο ράφι, βουρτσισμένου ανοξείδωτου χάλυβα 304, ενιαίου αποθηκευτικού χώρου, με περιμετρικό χείλος τοποθέτησης για οπτική συνέχεια με την πλακόστρωση. Σχεδιασμένο προς εφαρμογή κατά την τοποθέτηση.

- Διαστάσεις: 30 x 30 x 10εκατοστά.
- Δυνατότητα βαφής RAL κατόπιν παραγγελίας



**ΚΩΔΙΚΟΣ**

01.00.0034

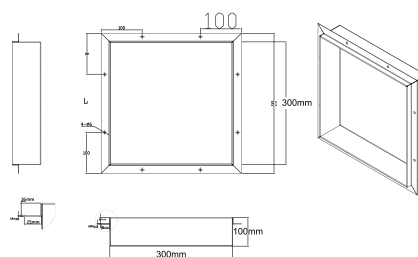

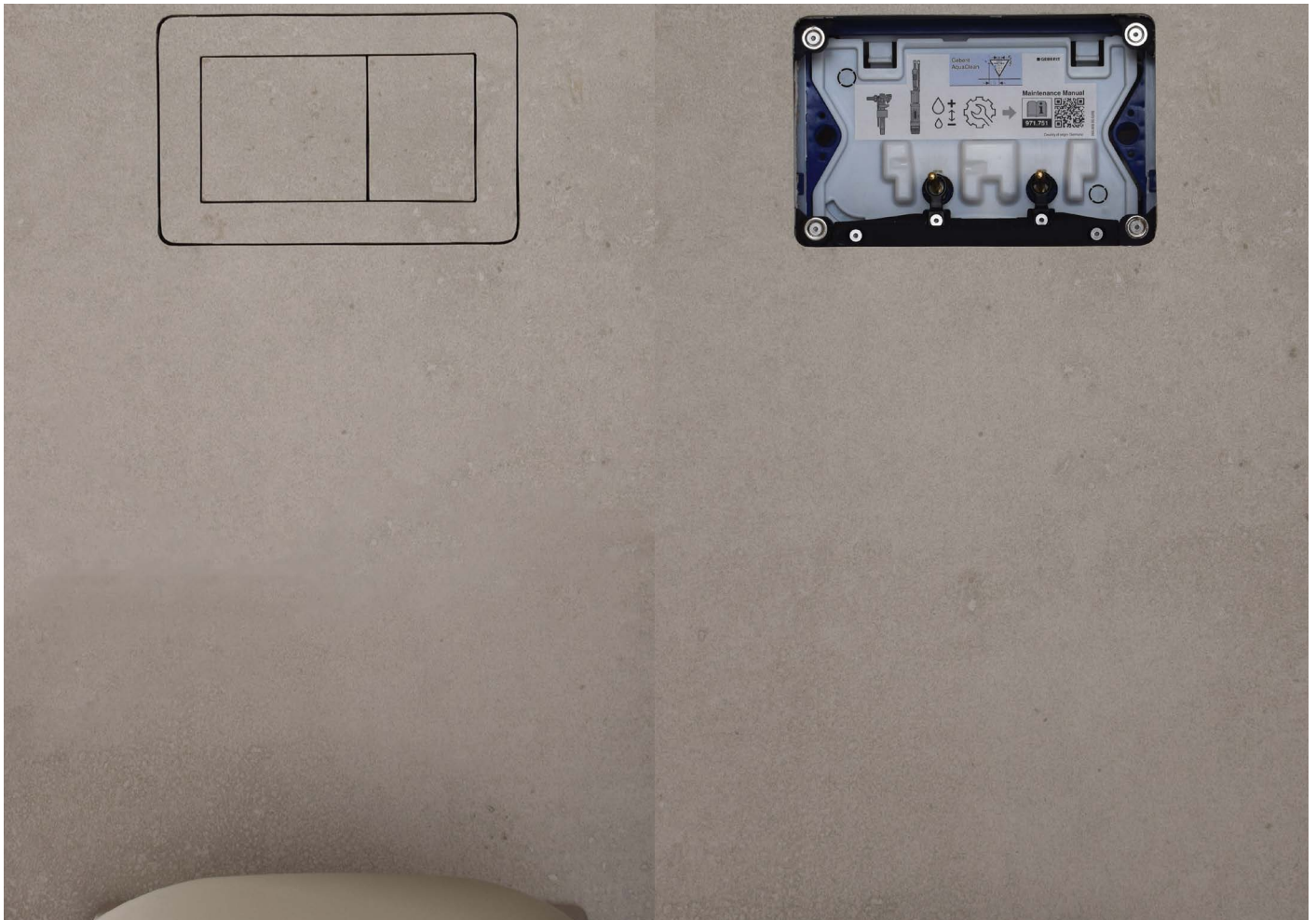

### HIDDEN FLUSH •PLATE•

Μηχανικό σύστημα αόρατης ενεργοποίησης έκπλυσης, κρυμμένο πίσω από την επένδυση. Η έκπλυση ενεργοποιείται με πίεση στο ίδιο το πλακίδιο - άνευ κουμπιών και λοιπών προεξοχών, για απόλυτη ευθυγράμμιση με τον τοίχο.

Ρυθμίζεται για πάχη 8-15mm και επενδύεται με πλακίδιο, πατητή ή πέτρα. Περιλαμβάνει πλήρες kit τοποθέτησης και είναι συμβατό με Geberit (Sigma, Delta) και TECE.

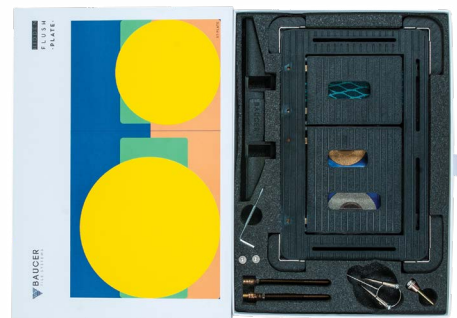

<b>ΚΩΔΙΚΟΣ</b>	01.15.0000
----------------	------------



ΑΥΤΟΚΟΛΛΗΤΟ ΠΑΤΡΟΝ ΚΟΠΗΣ

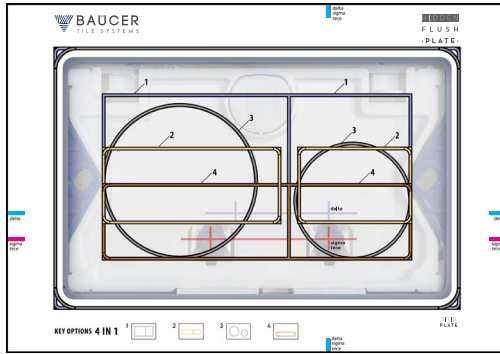

ΜΑΓΝΗΤΙΚΕΣ ΓΩΝΙΕΣ ΤΟΠΟΘΕΤΗΣΗΣ

ΠΛΑΚΕΤΑ



ΩΘΗΤΙΚΑ ΠΙΑ ΣΙΓΜΑ



ΩΘΗΤΙΚΑ ΠΙΑ ΤΕΣΕ | ΔΕΛΤΑ



ΤΡΥΠΑΝΙΑ



ΣΤΕΡΕΩΣΗ ΑΥΤΙΩΝ ΠΙΑ ΤΕΣΕ



ΔΙΣΚΟΣ ΚΟΠΗΣ ΠΛΑΚΙΔΙΩΝ & ΒΑΣΗ

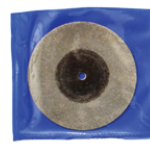

ΔΙΣΚΟΣ ΛΕΙΑΝΣΗΣ ΠΛΑΚΙΔΙΩΝ & ΒΑΣΗ

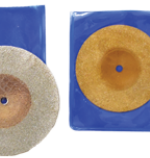

ΕΡΓΑΛΕΙΑ ΡΥΘΜΙΣΗΣ



ΣΤΕΡΕΩΣΗ ΑΥΤΙΩΝ ΠΙΑ ΔΕΛΤΑ



ΧΑΡΤΙ ΛΕΙΑΝΣΗΣ



ΓΑΝΤΖΟΣ ΑΦΑΙΡΕΣΗΣ



ΒΙΔΕΣ ΣΤΕΡΕΩΣΗΣ



ΒΑΣΗ ΣΤΕΡΕΩΣΗΣ

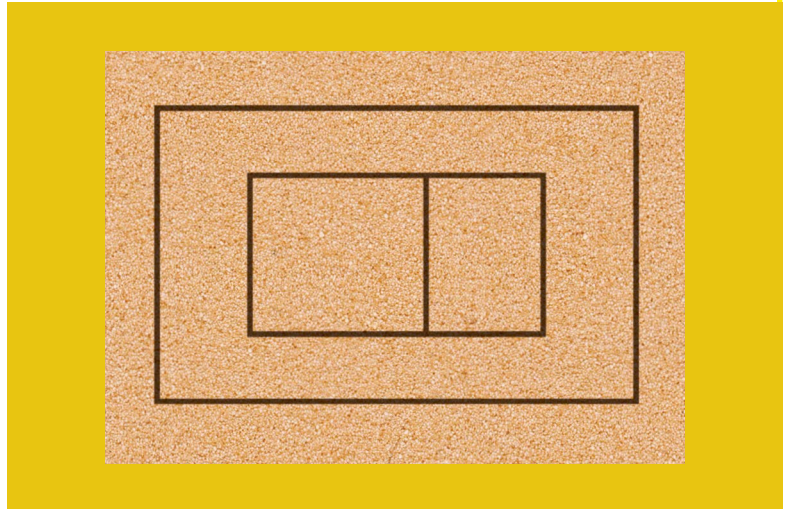
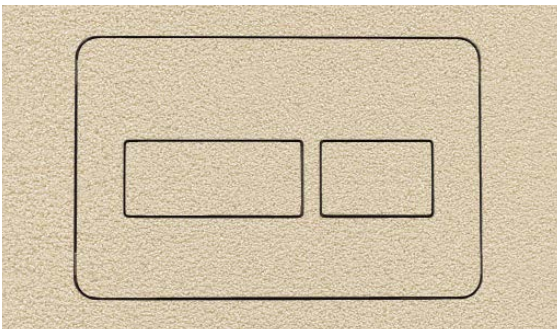



#### HIDDEN HYGIENE SET

Αόρατο εντοιχιζόμενο σετ υγιεινής, βουρτσισμένου ανοξείδωτου χάλυβα 304, αντιδιαβρωτικής προστασίας με ενσωματωμένο χώρο για πιγκάλ και χαρτί υγείας. Εφαρμόζεται στον τοίχο κατά την τοποθέτηση, με ειδικά διαμορφωμένη πατούρα για οπτική συνέχεια με την πλακόστρωση. Συμπεριλαμβάνεται το πιγκάλ και ο άξονας για το χαρτί υγείας

**ΚΩΔΙΚΟΣ**

01.08.0011

HIDDEN  
HYGIENE  
· S E T ·



#### ΤΕΧΝΙΚΕΣ ΠΡΟΔΙΑΓΡΑΦΕΣ

- Πάχος: 1.0mm
- Ανοξείδωτος χάλυβας 304
- Βάρος: 4,2 kg
- Διαστάσεις: 58cm x 15cm x 12cm
- Ανοιγόμενο πορτάκι προς τα δεξιά με σύστημα push to open
- Στεγανή κατασκευή

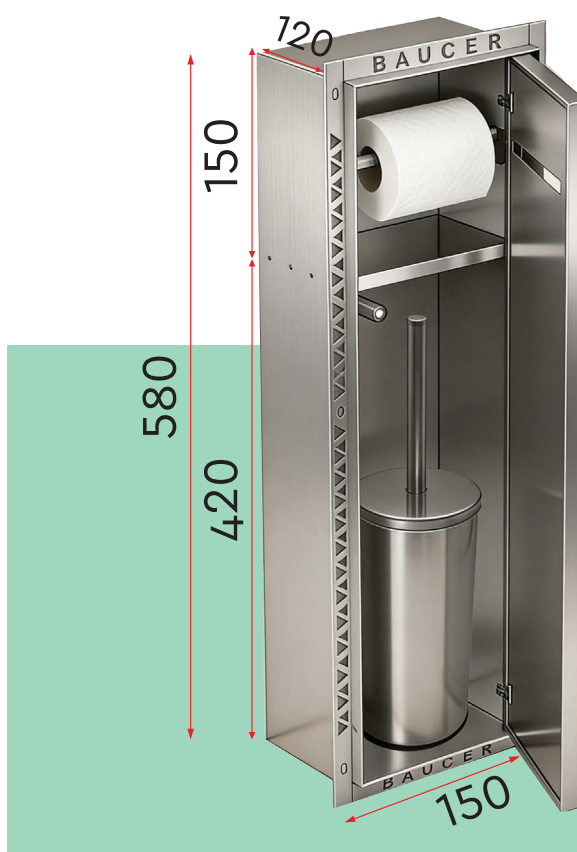

## ΥΑΛΟΚΑΘΑΡΙΣΤΗΡΑΣ ΚΡΥΣΤΑΛΛΩΝ ΝΤΟΥΖΙΕΡΑΣ



### ΥΑΛΟΚΑΘΑΡΙΣΤΗΡΕΣ

Υαλοκαθαριστήρας για επιφάνειες κρυστάλλων ντουζιέρας, σχεδιασμένος για άμεση απομάκρυνση υδάτων. Συμβάλλει στη μείωση της δημιουργίας αλάτων και στη διατήρηση καθαρών και διαφανών επιφανειών. Διατίθεται σε μαύρο ματ και σε chrome, με μινιμαλιστικό σχεδιασμό και διακριτική βάση επικόλλησης για εύκολη τοποθέτηση σε γυάλινη επιφάνεια ή τοίχο.



### ΜΑΥΡΟ ΜΑΤ

Λειτουργικό αξεσουάρ μπάνιου για την άμεση απομάκρυνση υδάτων και την αποφυγή συσσώρευσης αλάτων σε γυάλινες επιφάνειες καθημερινής χρήσης. Συνοδεύεται από διακριτική βάση επικόλλησης για σταθερή τοποθέτηση στο κρύσταλλο ή στα πλακίδια, προσφέροντας πρακτικότητα και σύγχρονη, minimal αισθητική σε μαύρο ματ φινιρίσμα.



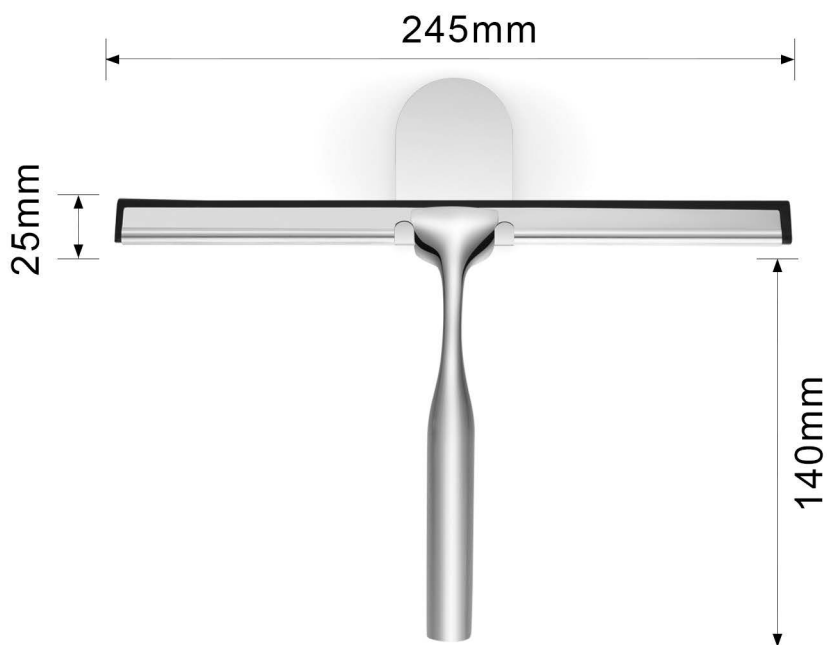

### CHROME

Λειτουργικό αξεσουάρ μπάνιου για την εύκολη απομάκρυνση υδάτων και την αποφυγή συσσώρευσης αλάτων σε γυάλινες επιφάνειες καθημερινής χρήσης. Διαθέτει βάση επικόλλησης για σταθερή τοποθέτηση στο κρύσταλλο ή στα πλακίδια, συνδυάζοντας πρακτικότητα και διακριτική μεταλλική αισθητική σε chrome φινίρισμα.

**ΚΩΔΙΚΟΣ ΜΑΥΡΟ MAT**

01.00.0141

**ΚΩΔΙΚΟΣ CHROME**

01.00.0142





#### ΣΠΑΤΟΥΛΑ 0.15

Οδοντωτή σπάτουλα πλακιδίων, με οδόντωση 15mm, κατασκευασμένη από ανθρακούχο χάλυβα υψηλής αντοχής με αντιδιαβρωτική προστασία. Κατάλληλη για μεγάλου μεγέθους και βαριά πλακίδια, επιτρέπει αυξημένη ποσότητα κόλλας και πλήρη κάλυψη για σωστή έδραση. Η στιβαρή κατασκευή και η εργονομική λαβή προσφέρουν ακρίβεια και ασφάλεια στην εφαρμογή.

#### ΣΠΑΤΟΥΛΑ 0.10

Οδοντωτή σπάτουλα πλακιδίων, με οδόντωση 10mm, κατασκευασμένη από ανθρακούχο χάλυβα υψηλής ποιότητας με αντιδιαβρωτική προστασία. Επιτρέπει ακριβή και ελεγχόμενη εφαρμογή κόλλας σε λεπτές στρώσεις. Η εργονομική λαβή από καουτσούκ προσφέρει άνετο και σταθερό ελεγχόμενο κράτημα.



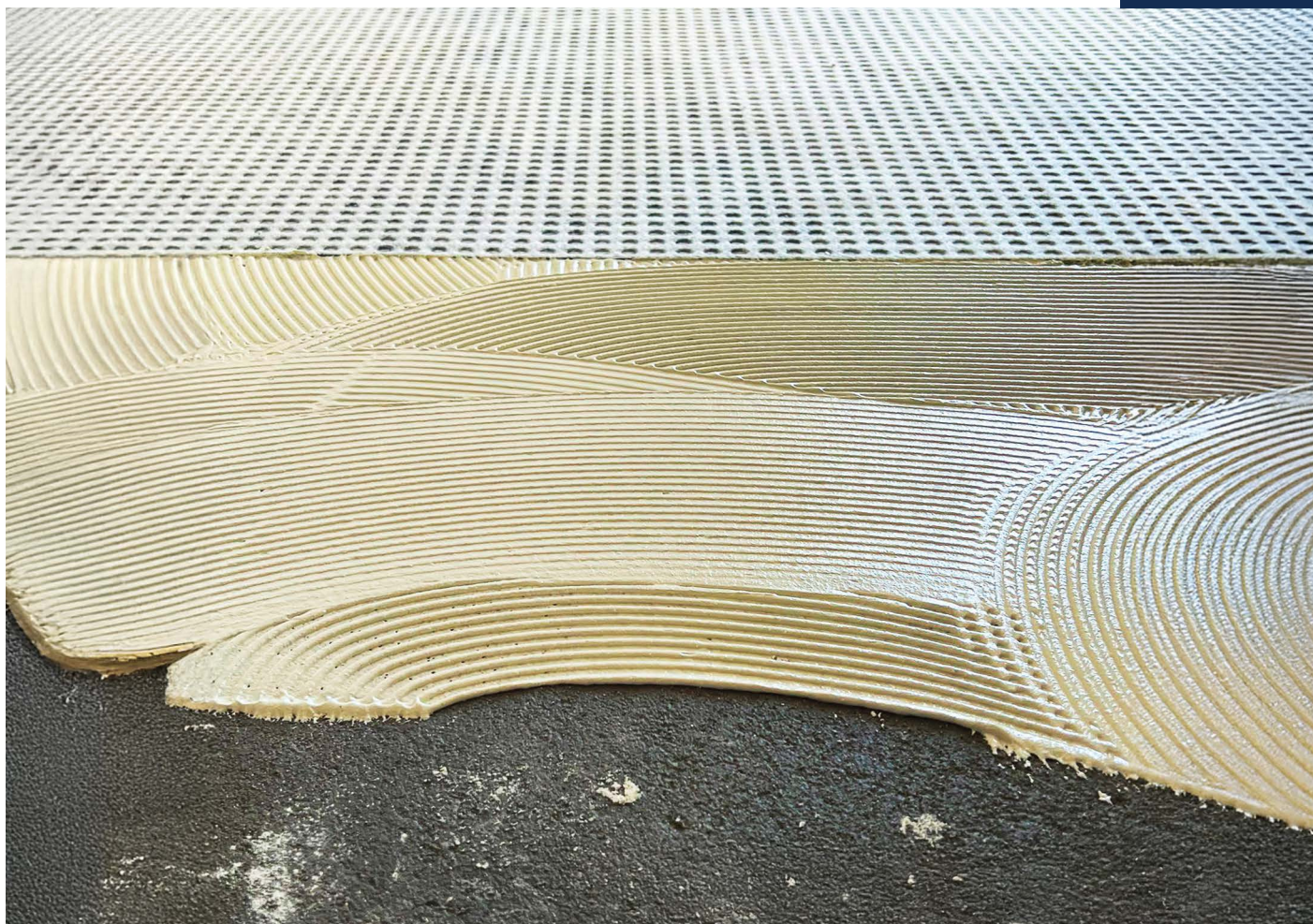

### ΣΠΑΤΟΥΛΑ 0.06

Οδοντωτή σπάτουλα πλακιδίων, με οδόντωση 6mm, από ανθρακούχο χάλυβα υψηλής ποιότητας με αντιδιαβρωτική προστασία. Προσφέρει ισορροπημένη λεπτή στρώση κόλλας σε δάπεδα και τοίχους, συστήματα μεμβρανών υγρομόνωσης, αποσύμπλεξης, εύκαμπτες επιφάνειες Terraflex κ.α. Η εργονομική λαβή από καουτσούκ εξασφαλίζει έλεγχο και άνεση κατά την εφαρμογή.

**ΚΩΔΙΚΟΣ ΣΠΑΤΟΥΛΑ 0.06**

01.16.0001

**ΚΩΔΙΚΟΣ ΣΠΑΤΟΥΛΑ 0.10**

01.16.0002

**ΚΩΔΙΚΟΣ ΣΠΑΤΟΥΛΑ 0.15**

01.16.0000

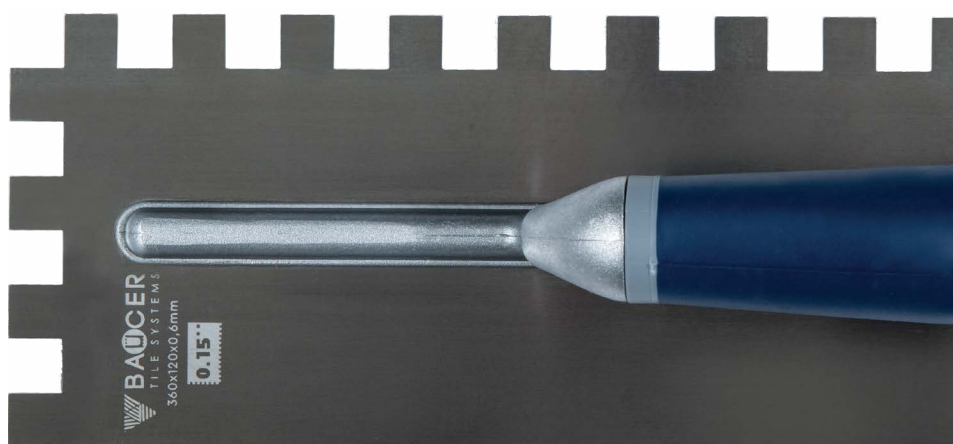



### ΣΥΣΤΗΜΑ ΗΛΕΚΤΡΙΚΗΣ ΘΕΡΜΑΝΣΗΣ

Ολοκληρωμένο σύστημα ενδοδαπέδιας και επιτοίχιας θέρμανσης, μόλις 8mm. Παράλληλα λειτουργεί ως μεμβράνη αποσύμπλεξης εξασφαλίζοντας σταθερή τοποθέτηση, ομοιόμορφη κατανομή θερμότητας και αποφυγή ρηγματώσεων από θερμικές τάσεις. Κατάλληλο για κάθε τύπο επενδύσεων.

### ΣΥΣΚΕΥΑΣΙΑ

- Μεμβράνη αποσύμπλεξης με ανάγλυφες υποδοχές συγκράτησης 100cm x 75cm
- Θερμαντικό καλώδιο
- Θερμοστάτης με smart έλεγχο

#### Διαθέσιμα kit:

- Kit 1m<sup>2</sup> | 150 Watt | 1,5m<sup>2</sup> κάλυψη επιφάνειας
- Kit 1,5m<sup>2</sup> | 225 Watt | 2,25m<sup>2</sup> κάλυψη επιφάνειας
- Kit 2m<sup>2</sup> | 300 Watt | 3m<sup>2</sup> κάλυψη επιφάνειας
- Kit 2,5m<sup>2</sup> | 375 Watt | 3,75m<sup>2</sup> κάλυψη επιφάνειας
- Kit 3m<sup>2</sup> | 450 Watt | 4,5m<sup>2</sup> κάλυψη επιφάνειας
- Kit 3,5m<sup>2</sup> | 525 Watt | 5,25m<sup>2</sup> κάλυψη επιφάνειας
- Kit 4m<sup>2</sup> | 600 Watt | 6m<sup>2</sup> κάλυψη επιφάνειας
- Kit 4,5m<sup>2</sup> | 675 Watt | 6,75m<sup>2</sup> κάλυψη επιφάνειας
- Kit 5m<sup>2</sup> | 750 Watt | 7,5m<sup>2</sup> κάλυψη επιφάνειας

Το προϊόν είναι διαθέσιμο κατόπιν παραγγελίας

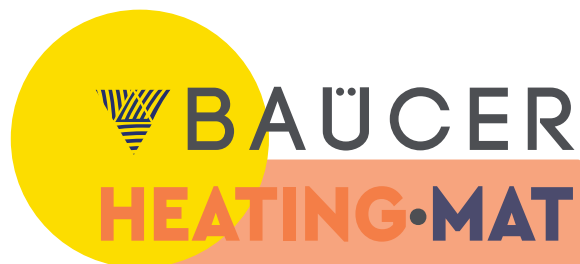



### SMART WIFI THERMOSTAT

Έξυπνος θερμοστάτης WiFi πλήρους αφής για ηλεκτρική ενδοδαπέδια θέρμανση, με αισθητήρα χώρου και δαπέδου, προγραμματισμό έως 3 περιόδων ημερησίως και λειτουργία αυτοεκμάθησης για ακριβή έλεγχο θερμοκρασίας. Υποστηρίζει απομακρυσμένη διαχείριση μέσω εφαρμογής (iOS & Android) και φωνητικό έλεγχο μέσω Google Assistant και Amazon Alexa, ενώ ο minimal σχεδιασμός και η προστασία IP21 επιτρέπουν διακριτική και αξιόπιστη ενσωμάτωση στον χώρο.

ΚΩΔΙΚΟΣ	01.17.0000
---------	------------

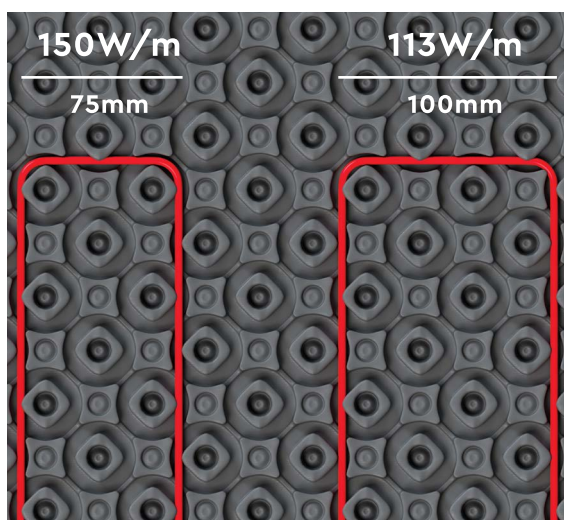



### CRACK PROTECT ΜΕΜΒΡΑΝΗ ΑΠΟΣΥΜΠΛΕΞΗΣ ΠΛΑΚΙΔΙΩΝ

Μεμβράνη αποσύμπτυξης με κυκλικές εσοχές, γεωμετρίας υποκοπής, όπου η εσωτερική διάμετρος των κοιλοτήτων είναι μεγαλύτερη από τη διάμετρο του στομίου, δημιουργώντας μηχανικό κλείδωμα της κόλλας. Παράλληλα, η αμφίπλευρη επένδυση ινών προπυλενίου εξασφαλίζει ισχυρή χημική συγκόλληση με τα συγκολλητικά υλικά. Τοποθετείται μεταξύ υποστρώματος και πλακιδίου, περιορίζοντας τις τάσεις του υποστρώματος και αποτρέποντας τη δημιουργία ρωγμών ή αποκολλήσεων, ενώ ταυτόχρονα συμβάλλει στη διαχείριση της υγρασίας και στη βελτίωση της ηχομείωσης.



ΠΑΧΟΣ	ΚΩΔΙΚΟΣ
3mm	01.00.0018



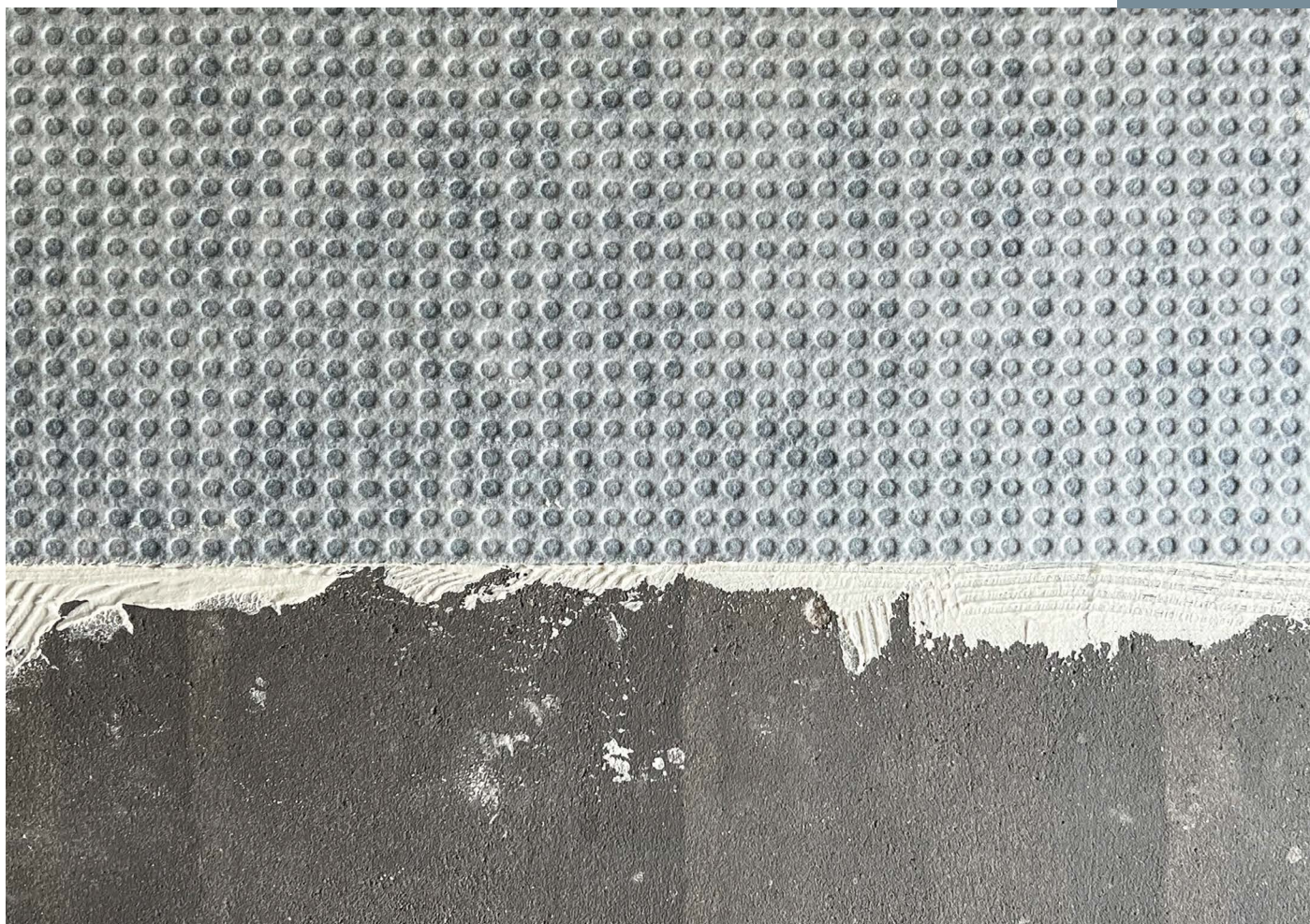

#### HYDRO STOP ΜΕΜΒΡΑΝΗ ΣΤΕΓΑΝΟΠΟΙΗΣΗΣ

Μεμβράνη υγραμόνωσης από πολυαιθυλένιο με αμφίπλευρη επένδυση γεωυφάσματος, σχεδιασμένη για συστήματα επικόλλησης πλακιδίων. Δημιουργεί συνεχές φράγμα υγρασίας, εξασφαλίζει ισχυρή συγκολλητική αγκύρωση και συμβάλλει στην απομόνωση τριχοειδών ρωγμών.

Κατάλληλη για μπάνια, ντους, μπαλκόνια και πισίνες.

ΠΑΧΟΣ	ΚΩΔΙΚΟΣ
0.8 - 1mm	01.00.0024



#### SOUND BLOCKER dB 17 ΗΧΟΜΟΝΩΤΙΚΟ ΥΠΟΣΤΡΩΜΑ ΔΑΠΕΔΟΥ

Ηχομονωτικό υπόστρωμα σε ρολό από πολυμερές φύλλο διπλής όψης, σχεδιασμένο για τη μείωση των κτυπογενών θορύβων. Συνδυάζει λειτουργία αποσύμπλεξης και προστασίας από την υγρασία, ενώ επιτρέπει την επικάλυψη με πλακίδια, ξύλινα δάπεδα ή πλωτά συστήματα.

ΠΑΧΟΣ	ΚΩΔΙΚΟΣ
2.5mm	01.00.0020



## HYDRO STOP PIPE



Ειδικά στεγανοποιητικά τεμάχια από γεωύφασμα με ενσωματωμένες ακμές σιλικόνης, σχεδιασμένα για τη δημιουργία ασφαλών στεγανοποιητικών φραγμών σε συνήθεις διελεύσεις και συνδέσεις σωληνώσεων. Απαραίτητα για στεγανοποίηση διελύσεων σωληνώσεων. Κατάλληλα για εφαρμογές σε υγρούς χώρους.

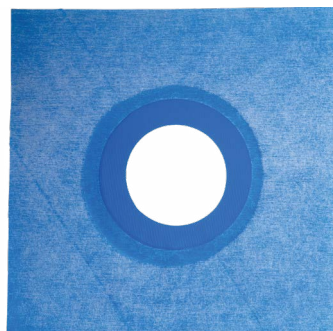

### HYDRO STOP PIPE 120 | 150 | 250

ΔΙΑΣΤΑΣΕΙΣ	ΚΩΔΙΚΟΣ
120 x 120mm	01.00.0025
150 x 150mm	01.00.0026
250 x 250mm	01.00.0027



**BAÜCER**  
TILE SYSTEMS

**HYDRO STOP DOUBLE PIPE 170**

ΔΙΑΣΤΑΣΕΙΣ	ΚΩΔΙΚΟΣ
170 x 120mm	01.00.0029

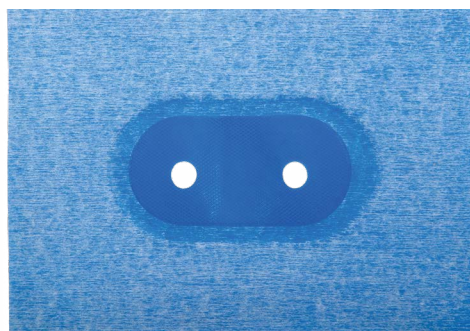
**HYDRO STOP DOUBLE PIPE 280**

ΔΙΑΣΤΑΣΕΙΣ	ΚΩΔΙΚΟΣ
280 x 230mm	01.00.0028

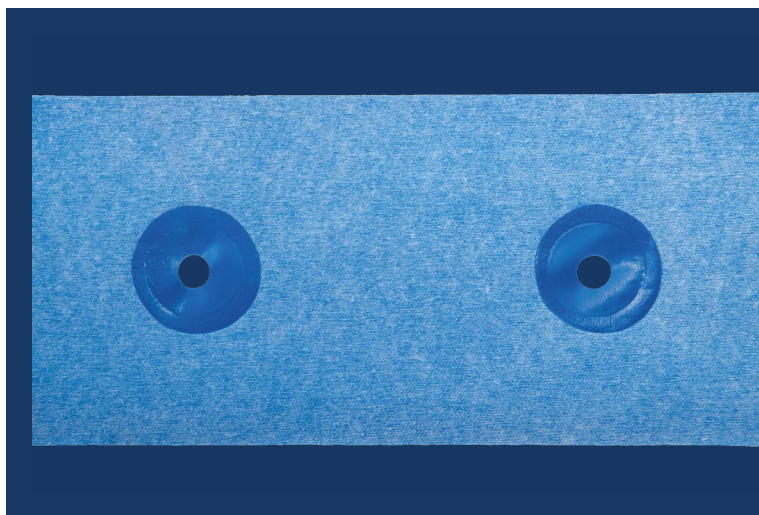



#### HYDRO STOP FLEX NET

Υγρομονωτική μεμβράνη σε ρολό διαστάσεων 50m x 12cm, σχεδιασμένη για στεγανοποίηση ενώσεων τοίχου δαπέδου και τοίχου με τοίχο. Η εύκαμπτη δομή της επιτρέπει εύκολη προσαρμογή σε γωνιακά σημεία και μεταβάσεις, δημιουργώντας συνεχή στεγανή ζώνη προστασίας. Η επιφάνειά της φέρει διαμορφωμένη υφή για βελτιωμένη πρόσφυση και ασφαλή ενσωμάτωση στο σύστημα επικόλλησης, συμβάλλοντας στην αποτροπή διείσδυσης υγρασίας σε κρίσιμα σημεία.

ΠΑΧΟΣ	ΚΩΔΙΚΟΣ
0.33mm +/-0.30mm	01.00.0021





#### HYDRO STOP ΕΞΩΤ. ΓΩΝΙΑ FLEX NET OUT

Εξωτερικές γωνίες, υγραμόνωσης, από πολυαιθυλένιο, με αμφίπλευρη επένδυση γεωφάσματος. Διαστάσεις 120mm x 70mm.

ΠΑΧΟΣ	ΚΩΔΙΚΟΣ
0.33mm +/-0.30mm	01.00.0023

#### HYDRO STOP ΕΣΩΤ. ΓΩΝΙΑ FLEX NET IN

Εσωτερικές γωνίες, υγραμόνωσης, από πολυαιθυλένιο, με αμφίπλευρη επένδυση γεωφάσματος. Διαστάσεις 120mm x 70mm.

ΠΑΧΟΣ	ΚΩΔΙΚΟΣ
0.33mm +/-0.30mm	01.00.0022





Πλέγμα οπλισμού από υαλοΐνες για ενίσχυση επιχρισμάτων και συστημάτων στεγανοποίησης. Τοποθετείται εντός της στρώσης εφαρμογής, βελτιώνοντας τη μηχανική συνοχή και περιορίζοντας τη δημιουργία ρωγμών.

**ΚΩΔΙΚΟΣ**

01.18.0000



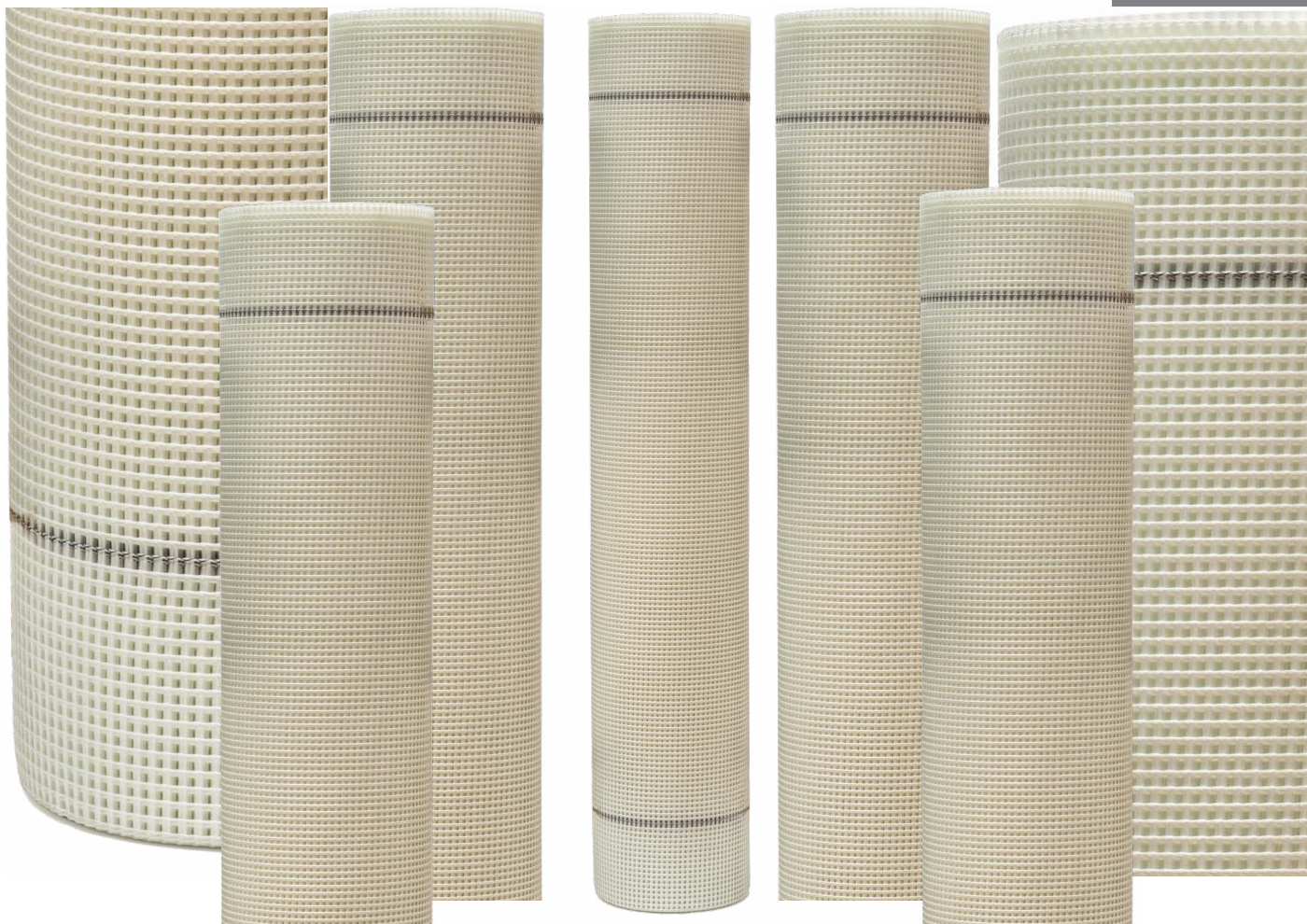

#### ΥΑΛΟΠΛΕΓΜΑ 165gr/m<sup>2</sup>

Υαλοπλέγμα 165g/m<sup>2</sup> για απαιτητικές εφαρμογές με αυξημένη μηχανική καταπόνηση. Παρέχει ενισχυμένη σταθερότητα και αντοχή, ιδανικό για συστήματα θερμομόνωσης και εξωτερικές επιφάνειες.

## ΚΤΙΡΙΑΚΟΙ ΑΡΜΟΙ ΑΝΤΙΣΕΙΣΜΙΚΟΙ, ΣΥΣΤΟΛΗΣ - ΔΙΑΣΤΟΛΗΣ

### BA A146

Χωνευτού τύπου αρμός, σχεδιασμένος για εύκολη εγκατάσταση με βίδες σε όλους τους τύπους τοίχου και οροφής. Συνίσταται για γυψοσανίδες.

<b>ΠΛΑΤΟΣ</b>	100mm
<b>ΑΝΤΟΧΗ ΦΟΡΤΙΟΥ</b>	-
<b>ΚΙΝΗΤΙΚΗ ΙΚΑΝΟΤΗΤΑ</b>	+14mm
<b>ΜΗΚΟΣ ΠΡΟΦΙΛ</b>	3m

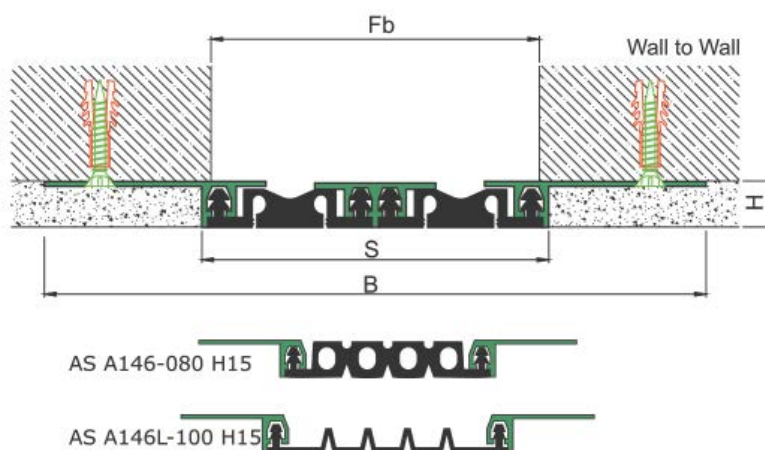

### BA A155

Κατάλληλος για εφαρμογές τοίχου και οροφής, σε εσωτερικούς και εξωτερικούς χώρους. Λειτουργεί και ως αντισεισμικό προφίλ, προσφέροντας διακοσμητική όψη με αόρατο σύστημα βιδώματος.

<b>ΠΛΑΤΟΣ</b>	84mm
<b>ΑΝΤΟΧΗ ΦΟΡΤΙΟΥ</b>	16mm
<b>ΚΙΝΗΤΙΚΗ ΙΚΑΝΟΤΗΤΑ</b>	+70/- 50mm
<b>ΜΗΚΟΣ ΠΡΟΦΙΛ</b>	3m

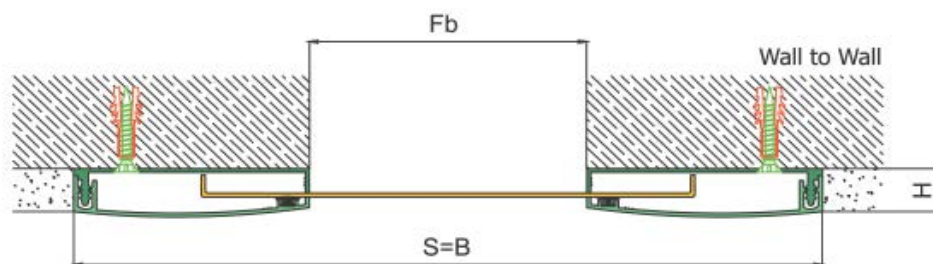

**BA U235**

Μεταλλικός επιφανειακός αρμός διαστολής για περιοχές με βαριά κυκλοφορία οχημάτων. Καθαρή μεταλλική κατασκευή με αρθρωτά στοιχεία για απορρόφηση μετακινήσεων και ραβδωτή αντιολισθητική επιφάνεια.

<b>ΠΛΑΤΟΣ</b>	50mm
<b>ΑΝΤΟΧΗ ΦΟΡΤΙΟΥ</b>	25kN $\downarrow$
<b>ΚΙΝΗΤΙΚΗ ΙΚΑΝΟΤΗΤΑ</b>	+10/- 5mm
<b>ΜΗΚΟΣ ΠΡΟΦΙΛ</b>	3m

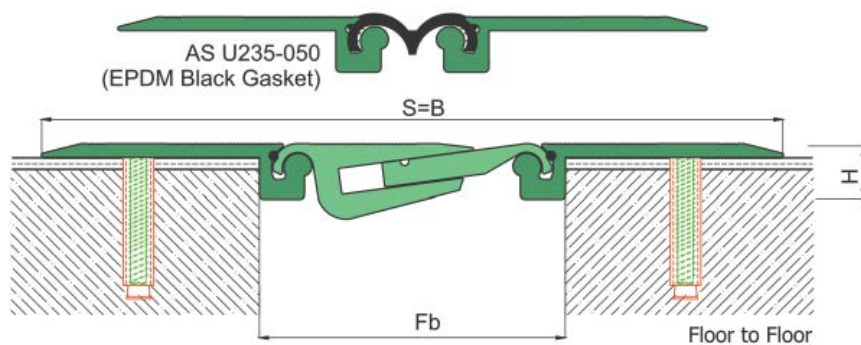
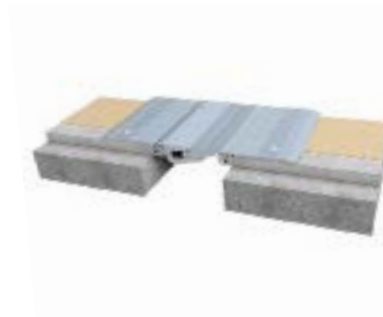
**BA A224**

Χωνευτό επιδαπέδιο προφίλ, κατάλληλο για όλους τους τύπους δαπέδων και σχεδιασμένο για απαιτήσεις βαρέων φορτίων. Ενισχυμένη δομή υψηλής αντοχής και χαμηλής συντήρησης, ιδανική για χώρους με έντονη κυκλοφορία πεζών.

<b>ΠΛΑΤΟΣ</b>	100mm
<b>ΑΝΤΟΧΗ ΦΟΡΤΙΟΥ</b>	35kN $\downarrow$
<b>ΚΙΝΗΤΙΚΗ ΙΚΑΝΟΤΗΤΑ</b>	+/-16mm
<b>ΜΗΚΟΣ ΠΡΟΦΙΛ</b>	3m

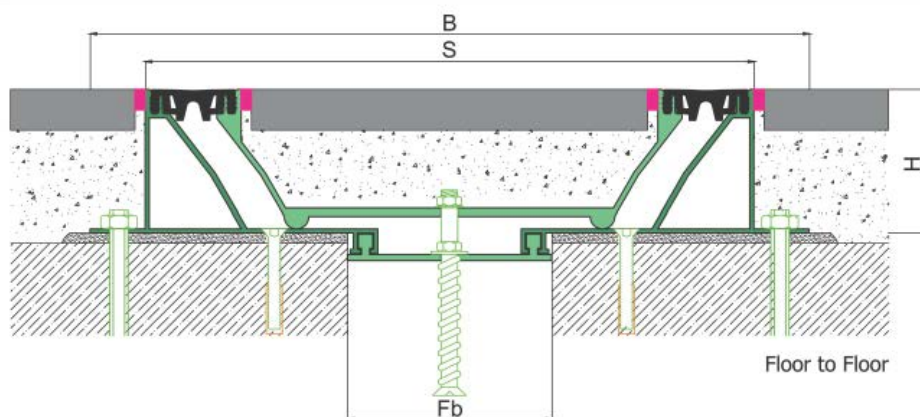

## ΚΤΙΡΙΑΚΟΙ ΑΡΜΟΙ ΑΝΤΙΣΕΙΣΜΙΚΟΙ, ΣΥΣΤΟΛΗΣ - ΔΙΑΣΤΟΛΗΣ

### BA A270

Μεταλλικός αρμός διαστολής για βιομηχανικά κτίρια με υψηλά φορτία. Τριπλής στρώσης χαλύβδινη κατασκευή, κατάλληλη για χώρους με reach trucks και κλαρκ με τροχούς πολυαμιδίου.

<b>ΠΛΑΤΟΣ</b>	50mm
<b>ΑΝΤΟΧΗ ΦΟΡΤΙΟΥ</b>	600kN 
<b>ΚΙΝΗΤΙΚΗ ΙΚΑΝΟΤΗΤΑ</b>	+/- 10mm
<b>ΜΗΚΟΣ ΠΡΟΦΙΛ</b>	3m

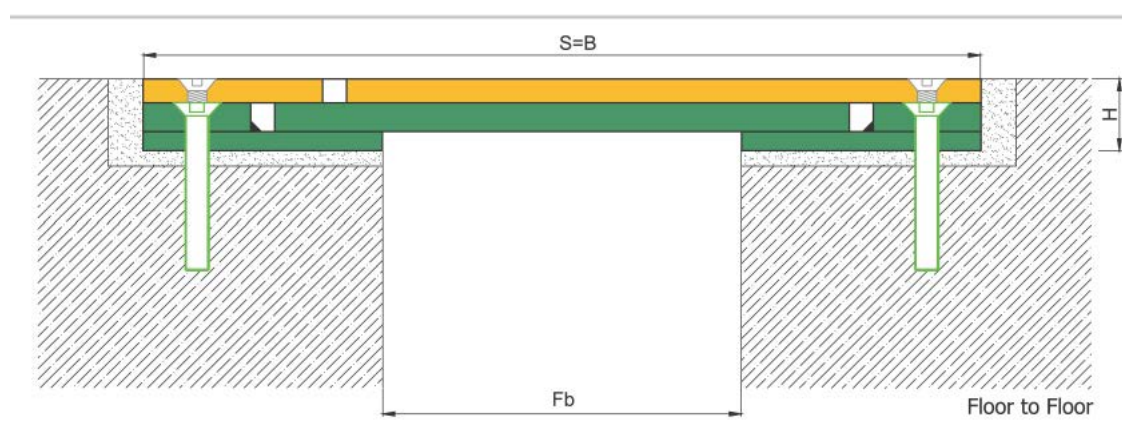
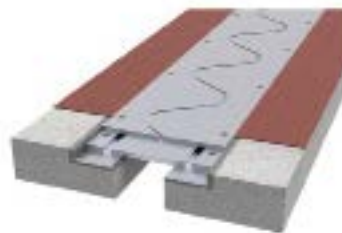

### BA A290

Στεγανό προφίλ βαρέως τύπου, κατάλληλο για εφαρμογές δαπέδου με αυξημένο κίνδυνο διαρροής νερού. Κατασκευή από αλουμίνιο με ελαστική φλάντζα κεντρικής στεγανοποίησης και άνω κάλυμμα από ανοξείδωτο χάλυβα.

<b>ΠΛΑΤΟΣ</b>	60mm
<b>ΑΝΤΟΧΗ ΦΟΡΤΙΟΥ</b>	35kN 
<b>ΚΙΝΗΤΙΚΗ ΙΚΑΝΟΤΗΤΑ</b>	+20/-10mm
<b>ΜΗΚΟΣ ΠΡΟΦΙΛ</b>	3m

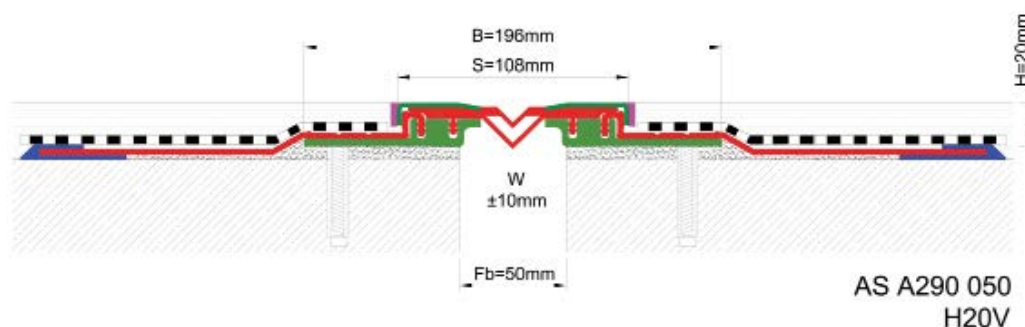
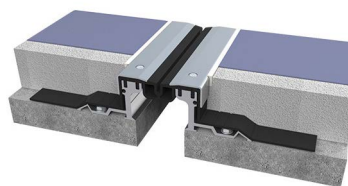

## FLOOR COVER

Καλύμματα δαπέδων για εύκολη εγκατάσταση σε μεγάλα πλάτη, σχεδιασμένα για αισθητική κάλυψη ενώσεων και μεταβάσεων επιφανειών. Ιδανική λύση για δημόσια κτίρια, ξενοδοχεία, εμπορικά κέντρα, σχολεία και νοσοκομεία.

<b>ΠΛΑΤΟΣ</b>	15-20mm
<b>ΑΝΤΟΧΗ ΦΟΡΤΙΟΥ</b>	45kN
<b>ΚΙΝΗΤΙΚΗ ΙΚΑΝΟΤΗΤΑ</b>	20-200mm
<b>ΜΗΚΟΣ ΠΡΟΦΙΛ</b>	3m

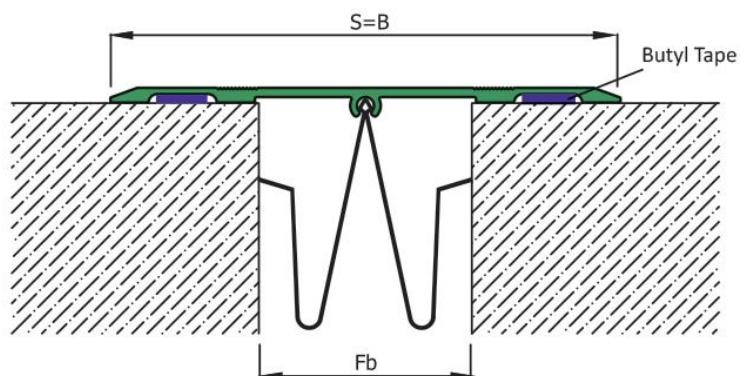

## BA A256

Σύστημα αρμών βαρέως τύπου για εσωτερικές και εξωτερικές εφαρμογές, σχεδιασμένο για υψηλή αντοχή και προστασία σε απαιτητικούς χώρους. Κατάλληλο για εμπορικές εγκαταστάσεις, αποθήκες και νοσοκομεία, με διαθεσιμότητα σε διαφορετικά πάχη και φινιρίσματα.

<b>ΠΛΑΤΟΣ</b>	80mm
<b>ΑΝΤΟΧΗ ΦΟΡΤΙΟΥ</b>	-
<b>ΚΙΝΗΤΙΚΗ ΙΚΑΝΟΤΗΤΑ</b>	+35/-35mm
<b>ΜΗΚΟΣ ΠΡΟΦΙΛ</b>	3m

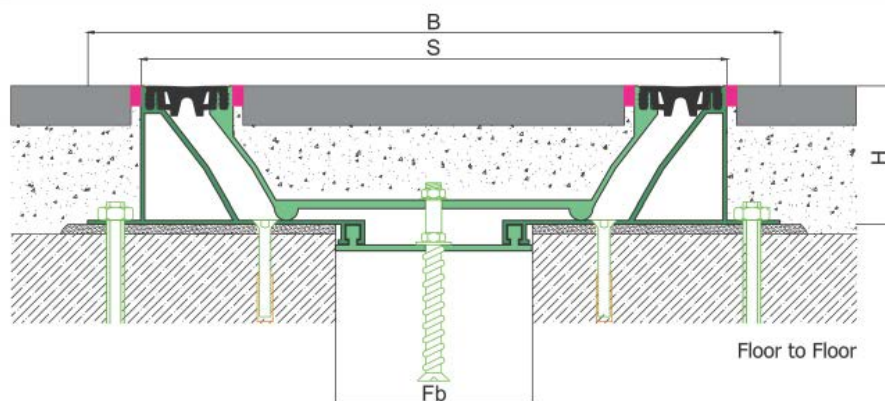



---

**ΑΘΗΝΑ**

210 975 0021 | [info@voutsas.gr](mailto:info@voutsas.gr)  
Υψηλάντη 3, Αγ. Δημήτριος, 172 36

**ΘΕΣΣΑΛΟΝΙΚΗ**

2310 303 940 | [thessaloniki@voutsas.gr](mailto:thessaloniki@voutsas.gr)  
Κωνσταντινουπόλεως 132, 546 44

**ΚΑΤΕΡΙΝΗ**

23510 206 77 | [katerini@voutsas.gr](mailto:katerini@voutsas.gr)  
Θεσσαλονίκης 69, 601 34